

Instructions d'installation et mode d'emploi et d'entretien

Chauffe-eau instantané électrique



Veillez attentivement lire ce manuel et les étiquettes apposées sur le chauffe-eau avant de l'installer, de le faire fonctionner ou de l'entretenir. Si vous avez de la difficulté à suivre les directives ou si vous doutez de votre capacité à sécuritairement et correctement effectuer ces travaux, appelez la ligne de soutien technique dont le numéro est indiqué sur votre certificat de garantie. Nous pourrions vous aider avec l'installation, l'utilisation, le dépannage et l'entretien du chauffe-eau. Avant d'appeler, prenez en note les numéros de modèle et de série du chauffe-eau, qui sont indiqués sur sa plaque signalétique.

Une installation, une utilisation ou un entretien inadéquat du chauffe-eau peut causer des dommages au chauffe-eau lui-même, à votre résidence ou à vos biens et poser des risques d'incendie, d'ébouillantage, d'électrocution et d'explosion entraînant de graves blessures ou la mort.

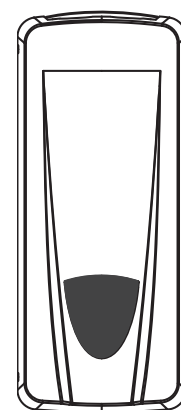
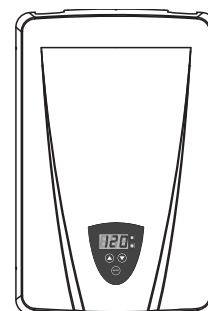
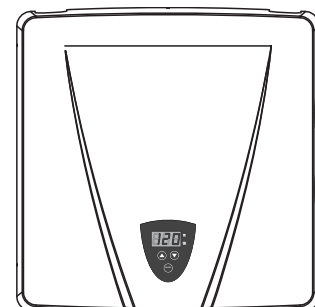

Table des matières	Page
IMPORTANTES DIRECTIVES DE SÉCURITÉ	2
RENSEIGNEMENTS GÉNÉRAUX	5
INSTALLATION	10
FONCTIONNEMENT	15
GUIDE DE DÉPANNAGE	17
INSPECTION	22
SCHÉMAS ÉLECTRIQUES	30
ANNEXE	33

Conservez ce manuel à proximité du chauffe-eau afin de pouvoir vous y référer lors d'un réglage, d'un entretien ou d'une réparation.

Veillez conserver l'original de votre reçu comme preuve d'achat.

IMPORTANTES DIRECTIVES DE SÉCURITÉ

Lisez et suivez toujours tous les messages et toutes les directives de sécurité de ce manuel.



Ceci est le symbole d'avertissement du danger. Il vise à vous alerter des risques de blessures. Veuillez toujours suivre toutes les directives relatives à la sécurité qui suivent ce symbole afin d'éviter des dommages matériels, de graves blessures ou la mort. N'enlevez aucun des autocollants d'instructions et de données ni la plaque signalétique du chauffe-eau, tant à la surface du chauffe-eau qu'à l'intérieur des couvercles d'accès. Conservez ce manuel à proximité du chauffe-eau.

 DANGER	Le mot DANGER signale une situation dangereuse qui, si elle n'est pas évitée, entraînera de graves blessures ou la mort.
 AVERTISSEMENT	Le mot AVERTISSEMENT signale une situation dangereuse qui, si elle n'est pas évitée, peut entraîner de graves blessures ou la mort.
 ATTENTION	Le mot ATTENTION signale une situation dangereuse qui, si elle n'est pas évitée, peut entraîner des blessures mineures ou modérées.
AVIS	Le mot AVIS signale des informations non liées à des risques de blessures.

Renseignements à conserver	
Veuillez remplir cette section et conserver ce manuel pour référence ultérieure.	
Date d'achat:	
N° de modèle:	
N° de série:	
Type d'entretien:	Date:

A fin de réduire les risques de dommages matériels, de blessures graves ou même de décès, lisez et suivez les précautions ci-dessous, toutes les étiquettes apposées sur le chauffe-eau, ainsi que les messages et directives relatives à la sécurité de ce manuel.

Exigences générales

- Installez et mettez correctement cet appareil à la masse, conformément à tous les codes locaux ou, en l'absence de codes locaux, à l'édition en vigueur du "Code canadien de l'électricité, première partie" (CSA C22.1) (Canada) ou du "National Electrical Code" (NFPA 70) (États-Unis).
- Respectez toutes les exigences des codes applicables de plomberie, de chauffage et de conditionnement d'air lors de l'installation.

RISQUES LORS DE L'INSTALLATION ET DE L'ENTRETIEN

⚠ AVERTISSEMENT



Risque d'électrocution

Un contact avec les pièces internes électrisées du chauffe-eau peut causer de graves blessures ou la mort par électrocution:

- **Avant d'entreprendre l'installation ou l'entretien, coupez l'alimentation électrique en ouvrant le(s) disjoncteur(s) du(des) circuit(s) de dérivation.**
- **CERTAINS MODÈLES SONT ALIMENTÉS PAR PLUS D'UN CIRCUIT DE DÉRIVATION: IL PEUT S'AVÉRER NÉCESSAIRE D'OUVRIR PLUS D'UN DISPOSITIF DE SECTIONNEMENT POUR LES METTRE HORS TENSION. DÉCONNECTEZ TOUS LES CIRCUITS DE DÉRIVATION AVANT TOUT ENTRETIEN.**

- Utilisez un multimètre sans contact pour confirmer la coupure de l'alimentation avant d'intervenir sur une pièce normalement électrisifiée ou à proximité de celle-ci.
- **Remettez et fixez fermement en place le couvercle à la suite d'un entretien afin de réduire les risques d'incendie et d'électrocution.**

RISQUES LORS DE L'UTILISATION

⚠ AVERTISSEMENT

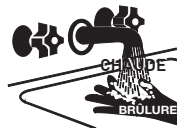

Risque d'ébouillantage

Ce chauffe-eau peut produire de l'eau suffisamment chaude pouvant instantanément causer de graves brûlures entraînant de graves blessures ou la mort.

Vérifiez la température de l'eau avant de prendre un bain ou une douche.

- Pour réduire les risques d'ébouillantage, installez un robinet thermostatique (à limiteur de température) à chaque point d'utilisation. Ces robinets mélangent automatiquement de l'eau chaude et de l'eau froide pour limiter la température de l'eau au robinet. Des robinets thermostatiques sont vendus dans la plupart des plomberies et quincailleries. Suivez les directives d'installation et de réglage de leur fabricant.
- La température de consigne de tous les modèles est réglée en usine à 49°C (120°F) afin de réduire le risque de brûlure. Exception: les chauffe-eau au point d'utilisation sont réglés en usine à une température d'environ 41°C (105°F).

- La sélection d'une température supérieure rehausse les risques d'ébouillantage; de l'eau chaude peut causer une brûlure dès 49°C (120°F). Si vous sélectionnez une température supérieure, il est particulièrement important d'installer un robinet thermostatique à chaque point d'utilisation pour éviter un ébouillantage.

Température	Durée produisant une brûlure grave
49°C (120°F)	Plus de 5 minutes
52°C (125°F)	1½ à 2 minutes
54°C (130°F)	Environ 30 secondes
57°C (135°F)	Environ 10 secondes
60°C (140°F)	Moins de 5 secondes
63°C (145°F)	Moins de 3 secondes
66°C (150°F)	Environ 1,5 seconde
68°C (155°F)	Environ 1 seconde

Pour plus d'information sur la modification du réglage de température d'usine, reportez-vous à la section "Réglage de la température de l'eau" à la page 15.

Même si le chauffe-eau est réglé à une faible valeur, il peut survenir une surchauffe de l'eau en certaines circonstances.

- L'eau sera plus chaude à la suite du réglage de la température à une valeur supérieure.
- Si l'eau alimentant ce chauffe-eau est pré-chauffée (p. ex.: par un autre chauffe-eau), la température de l'eau qu'il produit peut être supérieure au réglage de température.
- Problèmes avec l'interface-utilisateur des modèles à deux ou quatre chambres ou d'autres dysfonctionnements peuvent causer la production d'eau chaude à des températures plus élevées que prévu.

Afin de réduire les risques associés à la présence inattendue d'eau chaude à un robinet, installez un robinet thermostatique à chaque point d'utilisation.

Si des personnes plus vulnérables à certains risques d'ébouillantage (p. ex.: personnes âgées ou handicapées, jeunes enfants) vivent dans votre résidence ou si des codes locaux

imposent une limite à la température de l'eau aux robinets d'eau chaude, ces précautions sont particulièrement importantes.

Selon une norme nationale de l'American Society of Sanitary Engineering (ASSE 1070) et la plupart des codes de plomberie, la valeur du réglage de température du chauffe-eau ne doit pas constituer le seul moyen de régulation de la température de l'eau pour éviter un ébouillantage.

La pose d'un robinet thermostatique correctement réglé à chaque point d'utilisation permet même de régler le chauffe-eau à une température supérieure sans que cela ne hausse le risque d'ébouillantage. La sélection d'un réglage supérieur de température favorise la fourniture d'eau chaude à une température plus appropriée à un lave-vaisselle ou à une machine à laver.

AVERTISSEMENT



Risque d'incendie

Afin de réduire le risque d'un incendie pouvant détruire votre résidence et gravement blesser ou tuer des gens:

- DNe rangez pas des matières combustibles, comme du papier ou des vêtements à proximité du chauffe-eau.
- Assurez-vous que le couvercle du chauffe-eau est bien en place. Ce couvercle empêche les débris de pénétrer dans le chauffe-eau et d'éventuellement y prendre feu et il limite aussi la propagation d'un incendie interne.

- Assurez-vous que le chauffe-eau n'entre jamais en contact avec de l'humidité. Éteignez immédiatement le chauffe-eau et faites-le inspecter par une personne qualifiée si vous découvrez que son câblage ou sa carte électronique ont été exposés à de l'eau, de toute façon possible (p. ex.: fuite de plomberie ou du chauffe-eau lui-même). Une telle fuite peut causer des dommages matériels et pose un risque d'incendie. Si le chauffe-eau a été inondé ou submergé dans l'eau, il doit être entièrement remplacé.
- Effectuez les raccordements électriques comme indiqué dans les directives de la page 12. Utilisez un protecteur de cordon homologué UL ou CSA. Raccordez le fil de mise à la terre à la cosse de mise à la terre. La cosse de mise à la terre est identifiée à l'aide d'une étiquette verte et blanche à l'intérieur du chauffe-eau.

Risque de contamination de l'eau

N'utilisez aucun produit chimique qui pourrait contaminer l'alimentation en eau potable. N'utilisez pas de canalisations qui ont été enduites de composés au chromate, de scellant à chaudière ("boiler seal"), ni aucun autre composé chimique.

RENSEIGNEMENTS GÉNÉRAUX

Introduction

- Ce manuel contient les directives nécessaires à l'installation, l'utilisation et l'entretien du chauffe-eau.
- La plaque signalétique située sur la paroi latérale de l'appareil décrit ses principales caractéristiques.
- Veuillez lire toutes les instructions d'installation avant d'installer l'appareil.
- Pour toute question ou tout problème relatif au présent appareil, consultez le fabricant de l'appareil ou son représentant local.

Cet appareil est un chauffe-eau électrique sans réservoir produisant de l'eau chaude à la demande. Il est conçu pour fournir efficacement de l'eau chaude en continu.

Le chauffe-eau est équipé d'une alarme intégrée. Lors de l'éventuelle détection d'une fuite d'eau à l'intérieur du chauffe-eau, un signal d'alarme sonnera pour vous avertir. Coupez alors l'alimentation du chauffe-eau directement au panneau électrique principal, coupez l'alimentation en eau et colmatez la fuite.

Votre chauffe-eau est équipé d'un système diagnostique interne. Si le système émet un code d'erreur, reportez-vous "Guide de dépannage" à l'une des pages suivantes:

- Modèles au point d'utilisation: page 17.
- Modèles à deux ou quatre chambres: page 19.
- Description des composants

Soupape de sûreté T&P

Dans la plupart des cas, vous n'avez pas à installer une soupape de sûreté température et pression (soupape T&P). Toutefois, certains codes locaux

exigent la pose d'une soupape T&P. Si une soupape T&P doit être installée, installez-la au raccord de sortie d'eau chaude selon les directives de son fabricant et des codes locaux.

Lors de l'installation de la soupape de sûreté T&P, assurez-vous de couper l'alimentation en eau afin d'éviter un dégât d'eau.

Ensuite, faites manuellement opérer la soupape à deux ou trois reprises afin de purger l'air pouvant se trouver dans la cavité de chauffage du chauffe-eau. Assurez-vous que la soupape se referme hermétiquement. Assurez-vous de l'absence de tout écoulement d'eau avant de connecter le tuyau d'écoulement à la soupape T&P.

AVIS: Si la soupape de sûreté T&P est déjà installée, vous devez lui raccorder une conduite d'un diamètre minimal de 1 po (25,4 mm) et d'une capacité d'au moins 10 GPM (38 LPM). Installez un pare-eau recouvrant la surface murale où le chauffe-eau est fixé au mur. Le fabricant n'est pas responsable de tout dommage causé par une fuite d'eau.

⚠ AVERTISSEMENT! Ne bloquez ou ne bouchez jamais l'orifice de la soupape de sûreté T&P ou du tuyau d'écoulement.

Suite page suivante...

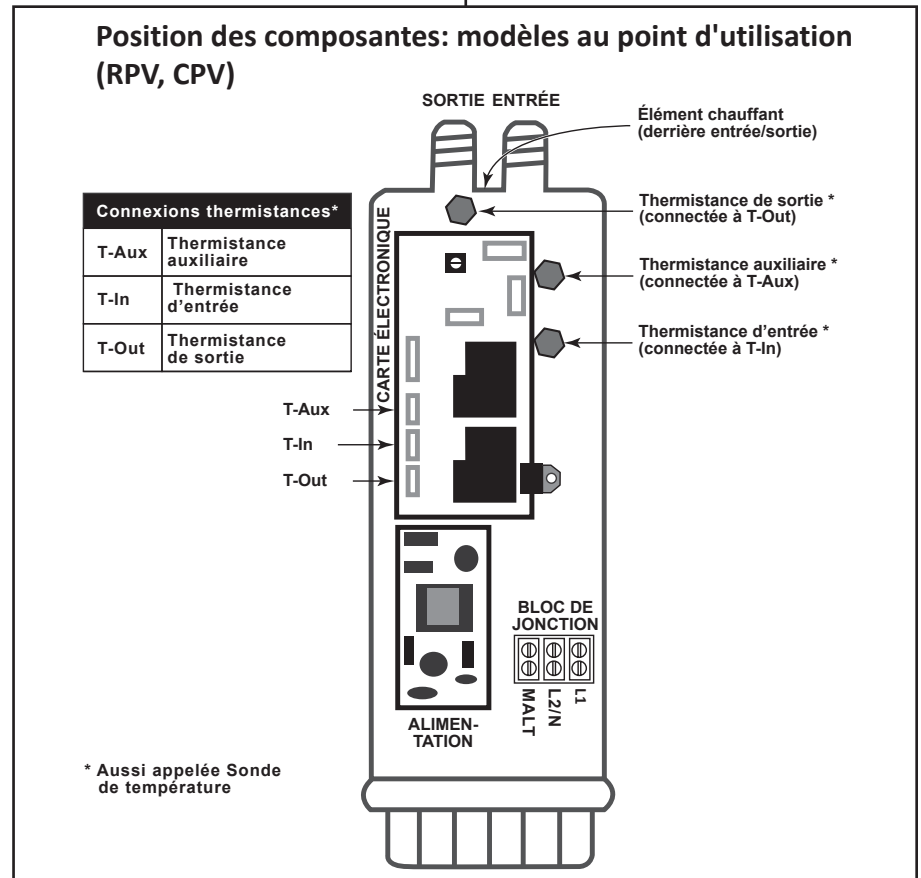

Position des composantes: modèles à 2 chambres (R2V, C2V)

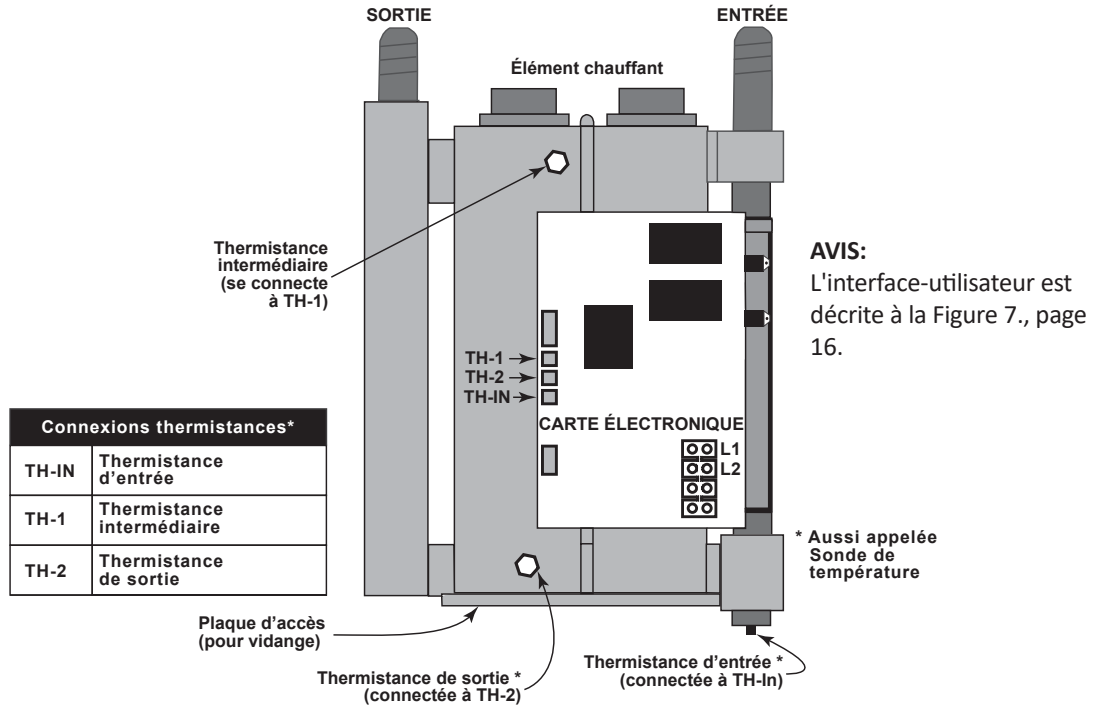

Position des composantes: modèles à 4 chambres (R4L, C4L, R4M, C4M)

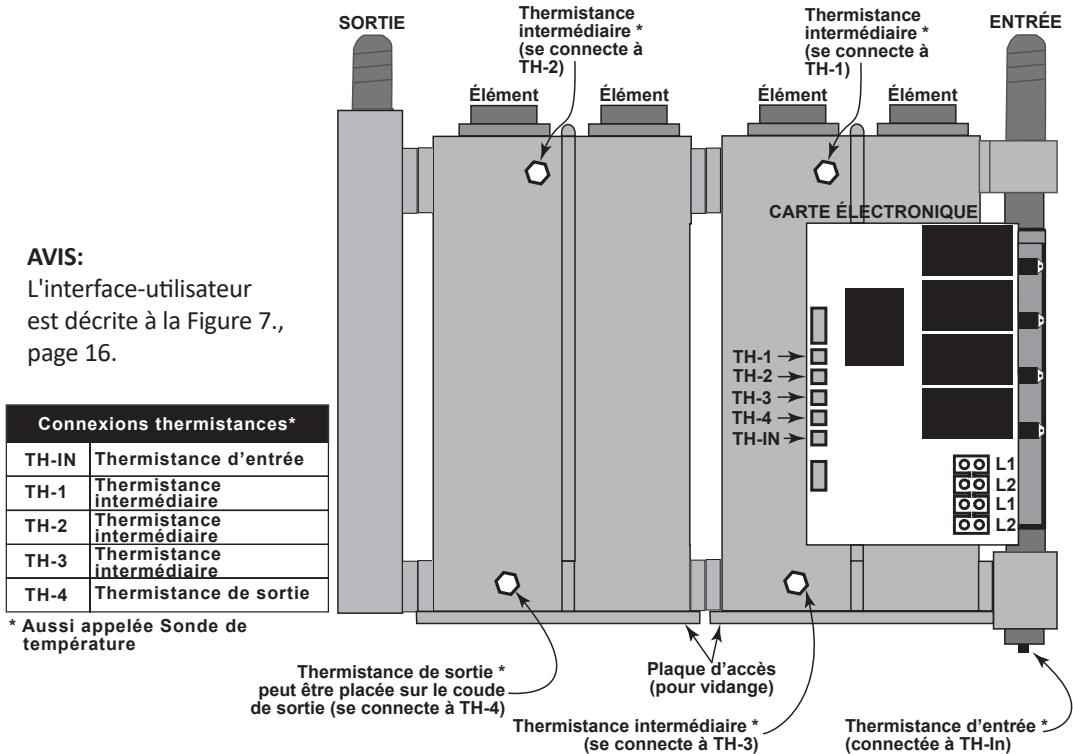

Données techniques

Modèles	Point d'utilisation: RPV, CPV	Deux chambres: R2V, C2V	Quatre chambres: R4L, C4L, R4M, C4M
Exigences de câblage et de protection des circuits	Voir "Alimentation électrique" à la page 8.		
Raccords d'eau	3/4" NPT	3/4" NPT	3/4" NPT
Poids lb (kg)	8 lb (3,6 kg)	13 lb (5.9 kg)	20 lb (9 kg)
Dimensions du chauffe-eau*	H 16-5/8 x L 6-1/2 x P 7-3/16 po (H 42,2 x L 16,5 x P 18,3 cm)	H 17-3/4 x L 11-1/2 x P 6-1/8 po (H 45,1 x L 29,2 x P 15,6 cm)	H 18-1/8 x L 17 x P 6-1/8 po (H 46 x L 43,2 x P 15,6 cm)
<p>* La hauteur indiquée représente la distance entre la base du chauffe-eau et la partie supérieure des raccords d'eau. La dimension en largeur comprend les pattes de montage sur les côtés gauche et droit (modèles à deux et quatre chambres).</p> <p>NOTE:</p> <ul style="list-style-type: none"> • Veuillez lire la plaque signalétique de l'appareil avant l'installation afin de vous assurer qu'il correspond à vos spécifications. • Le fabricant se réserve le droit de cesser d'offrir ou de modifier l'appareil sans préavis ni obligation. • La pression de service maximale est de 150 lb/po². La pression d'alimentation en eau ne devrait jamais dépasser 80 psi (550 kPa). Si la pression d'alimentation est trop élevée, il faut installer sur la canalisation d'alimentation en eau froide un réducteur de pression avec décharge. • Pour obtenir le débit maximal, la pression d'alimentation en eau doit être d'au moins 40 psi (225 kPa). 			

Alimentation électrique

- Procédure pour connaître les exigences d'alimentation électrique de votre chauffe-eau:

- 1.) Trouvez le numéro de modèle sur la plaque signalétique du chauffe-eau.
- 2.) Trouvez ce numéro de modèle dans l'un des tableaux ci-dessous.

Par exemple, si votre modèle est *RPVA-24-K*, trouvez l'entrée *****-24-K* dans l'un des tableaux ci-dessous. Les modèles sont triés d'abord selon leur *Tension*, puis selon la *Puissance par élément (kW)*.

Respectez les exigences relatives à votre modèle

- Les modèles au point d'utilisation sont présentés ci-dessous.
- Modèles à deux chambres: page 8.
- Modèles à quatre chambres: page 9.
- Utilisez uniquement des conducteurs de cuivre.

Modèles au point d'utilisation

(Pour le chauffage de l'eau potable ou le chauffage des locaux).

AVIS: les modèles sont triés par *Tension*, puis par *Puissance par élément*.

N° de	Capacité recommandée, disjoncteur (A)	Tension	Nombre d'éléments	Puissance par élément (kW)	Courant par disjoncteur (A)	Calibre de conducteur recommandé* (AWG)	Type d'élément
****-70-E	40	240 [‡]	1	7	29,17	8	Unique
****-90-E	50	240 [‡]	1	9	37,50	8	Unique

* Tout le câblage et tous les conducteurs doivent avoir une température nominale d'au moins 90°C.

‡ Modèle pouvant être alimenté à 208 Vca. Une alimentation à 208 Vca peut nécessiter des conducteurs et des disjoncteurs de calibre différents.

Respectez toutes les exigences des codes applicables.

Modèle à 2 chambres

(Pour le chauffage de l'eau potable ou le chauffage des locaux).

AVIS: les modèles sont triés par *Tension*, puis par *Puissance par élément*.

N° de	Capacité recommandée, disjoncteur (A)	Tension	Nombre d'éléments	Puissance par élément (kW)	Courant par disjoncteur (A)	Calibre recommandé, conducteur* (AWG)	Type d'élément
****-180-E	50 A chacun (2 circuits)	240	2	9	37,5	8	Unique

* Tout le câblage et tous les conducteurs doivent avoir une température nominale d'au moins 90°C.

Modèles à 4 chambres (monophasé)

Pour le chauffage d'eau potable seulement. Pas pour le chauffage des locaux.

AVIS: les modèles sont triés par *Tension*, puis par *Puissance par élément*.

N° de	Capacité recommandée, disjoncteur (A)	Tension	Nombre d'éléments	Puissance par élément (kW)	Courant par disjoncteur (A)	Calibre recommandé, conducteur* (AWG)	Type d'élément
***-180-E	50 A chacun (2 circuits)	240	4	4,5	37,50	8	Unique

* Tout le câblage et tous les conducteurs doivent avoir une température nominale d'au moins 90°C.

INSTALLATION

Préparatifs

Dégagements

Voir Figure 1. ou Figure 2.

Dégagement supérieur: prévoyez un dégagement minimal de 305 mm (12 po) pour le retrait et le remplacement des éléments chauffants et l'accès à la plomberie.

Dégagements latéraux: prévoyez un dégagement minimal de 200 mm (8 po) de chaque côté du chauffe-eau pour le retrait des vis du couvercle protecteur et l'accès à l'embouchure d'entrée latérale du conducteur.

Dégagement inférieur: prévoyez un dégagement minimum de 200 mm (8 po) pour un modèle à une chambre ou de 15 po (380 mm) pour les modèles à 2 ou 4 chambres. Ne rangez aucun objet sous le chauffe-eau.

Dégagement avant: prévoyez un dégagement minimal de 200 mm (8 po). Si le chauffe-eau n'est pas installé dans un quelconque boîtier fermé, prévoyez un dégagement minimum de 380 mm (15 po) à l'avant du chauffe-eau pour faciliter le retrait du couvercle et l'entretien. Voir Figure 1. ou Figure 2..

Conformité d'installation

- Installez et mettez correctement cet appareil à la masse, conformément à tous les codes locaux ou, en l'absence de codes locaux, à l'édition en vigueur du "Code canadien de l'électricité, première partie" (CSA C22.1) (Canada) ou du "National Electrical Code" (NFPA 70) (États-Unis).
- Respectez toutes les exigences des codes applicables de plomberie, de chauffage et de conditionnement d'air lors de l'installation.

INSTALLATION

Figure 1.

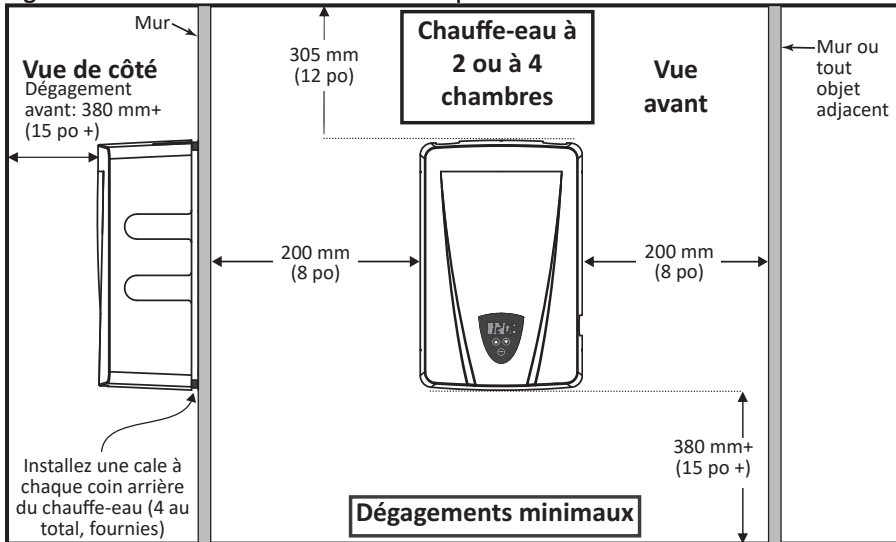
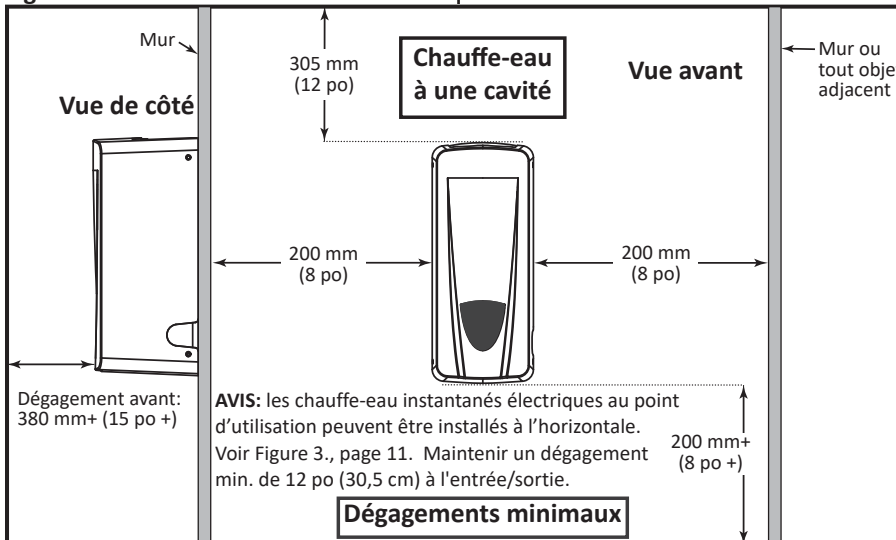

Figure 2.



1 Choix de l'emplacement

- Votre chauffe-eau est uniquement conçu pour une installation intérieure.
- Positionnez votre chauffe-eau dans un lieu propre et au sec, aussi près que possible du point d'utilisation. N'installez pas le chauffe-eau dans l'enceinte d'un bain ou d'une cabine de douche.
- Votre chauffe-eau et ses canalisations doivent être protégés du gel. N'installez pas votre chauffe-eau dans un endroit où les canalisations pourraient être soumises au gel.
- Évitez tout lieu pouvant être exposé à une humidité élevée ou à de la poussière, p. ex: vide sanitaire sous une maison ou un bâtiment, garage (régions humides), grenier (sauf s'il est habitable).

- N'installez pas votre chauffe-eau dans un lieu accessible aux enfants. **▲ AVERTISSEMENT!** Ce chauffe-eau peut produire de l'eau suffisamment chaude pouvant instantanément causer de graves brûlures entraînant de graves blessures ou la mort.
- Assurez-vous d'une bonne accessibilité à votre chauffe-eau et respectez les distances minimales de dégagement. Ne rangez aucun objet sous le chauffe-eau; ne rangez jamais de liquides inflammables ou tout autre produit inflammable à proximité du chauffe-eau. Important à titre de sécurité et pour faciliter l'entretien. Voir "Dégagements" à la page 10).
- N'installez pas votre chauffe-eau sous des conduites d'évacuation de la condensation.
- Il est recommandé d'installer un bac d'égouttement sous le chauffe-eau afin de prévenir les dégâts d'eau. De plus, considérez l'installation d'un détecteur actif de fuite d'eau équipé d'un robinet d'arrêt à fermeture automatique. Le fabricant du chauffe-eau n'est pas responsable de tout dommage causé par une fuite d'eau.

2 Montage du chauffe-eau

1. En n'utilisant pas un objet coupant, sortez le chauffe-eau de son emballage.
2. Déposez l'appareil à la verticale et retirez-lui son emballage de plastique.
3. Retirez les vis qui retiennent en place le couvercle protecteur.
4. Retirez le couvercle. Si votre chauffe-eau est équipé d'une interface-utilisateur, débranchez son câble ruban de la carte de commande du chauffe-eau. L'interface-utilisateur est illustrée à la Figure 7., page 16.)

AVIS: prenez bonne note de la position du connecteur. Assurez-vous de correctement orienter le connecteur lors du rebranchement. **Nous vous recommandons de tracer une marque sur le connecteur avec un stylo-feutre. Il vous suffira d'aligner les repères lors du rebranchement.** Voir aussi Figure 5., page 14.

5. Dans le cas d'un chauffe-eau au point d'utilisation, localisez les 4 trous de montage percés dans la plaque de montage. Les modèles à deux ou à quatre chambres sont munis de deux pattes de montage de chaque côté.
6. **Modèles à deux ou à quatre chambres seulement:** installez une cale à chaque coin arrière du chauffe-eau. Les cales sont fournies avec le chauffe-eau. **Ces cales sont essentielles pour assurer la bonne ventilation du chauffe-eau.** Voir Figure 1., page 10.
7. Choisissez un bon emplacement de montage sur le mur; assurez-vous de respecter toutes les distances minimales de dégagement (voir "Dégagements" à la page 10).
8. Marquez l'emplacement de l'appareil sur le mur. Assurez-vous qu'il soit de niveau. **AVIS:** les raccords d'entrée et de sortie des modèles à deux et à quatre chambres doivent être orientés vers le haut. Toutefois les chauffe-eau au point d'utilisation peuvent s'installer à l'horizontale, comme illustré à la Figure 3. . Pour ce faire, suivez les instructions de la page 33.

9. Fixez le chauffe-eau au mur ou à toute autre structure de capacité suffisante à l'aide de vis, de boulons ou d'ancrage, tel que requis. Assurez-vous que la surface de montage et les moyens d'attache du chauffe-eau peuvent supporter le poids du chauffe-eau (ne réinstallez pas encore le couvercle protecteur pour le moment).

Figure 3.

Orientations de montage acceptables

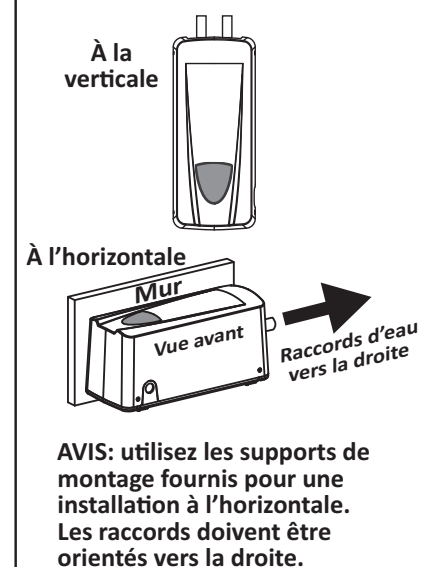

3 Alimentation en eau

AVIS:

- **NE PAS** appliquer de chaleur aux conduites d'eau internes ni aux raccords du chauffe-eau. La chaleur de soudage pourrait endommager l'échangeur de chaleur.

- Utilisez uniquement du ruban d'étanchéité (ruban Teflon) sur les filets des raccords d'entrée et de sortie. **NE PAS** utiliser de composé d'étanchéité pour chaudières (pipe dope), d'apprêt à PVC/CPVC sur les filets des raccords d'entrée et de sortie. Ces composés endommageront les raccords, ce qui causera une fuite d'eau.
- Utilisez deux clés lors de la fixation des conduites d'eau chaude et froide au chauffe-eau. La deuxième clé doit servir à solidement maintenir les raccords du chauffe-eau, car ils sont conçus pour tourner librement.
- Il est recommandé d'utiliser des conduites de raccordement flexibles pour l'alimentation en eau.
- L'eau de puits doit être traitée.
- Utilisez uniquement de l'eau potable avec ce chauffe-eau. N'y introduisez pas d'eau de piscine ou de spa, ou toute eau traitée à l'aide de produits chimiques.
- Ne le raccordez pas à un adoucisseur d'eau au sel ou à toute source d'eau salée.
- La garantie ne couvre pas les dommages causés par la qualité de l'eau.
- Pression de service recommandée: 50 à 60 psi (345 à 415 kPa). Une pression d'alimentation supérieure nécessite l'installation d'un réducteur de pression.
- Une installation au-dessus de la canalisation d'alimentation municipale nécessite l'installation d'un purgeur d'air.
- Si votre système de plomberie est affecté par le phénomène "coup de bélier" installez un dispositif anti-bélier approprié.

AVIS: NE PAS alimenter le chauffe-eau en électricité pour le moment). Un raccordement électrique à ce point endommagerait irrémédiablement ses éléments chauffants.

Figure 4.

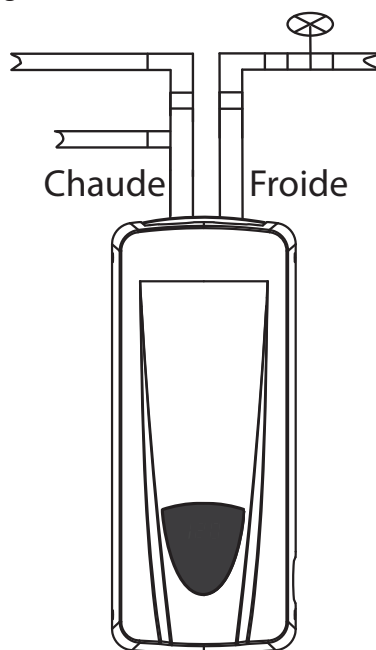

1. Assurez-vous que l'alimentation en eau est coupée.
2. Raccordez la conduite d'eau chaude au raccord d'eau chaude du chauffe-eau. (Figure 4.)
3. Raccordez la conduite d'eau froide au raccord d'eau froide du chauffe-eau. (Figure 4.)
4. Ouvrez le robinet d'arrêt situé sur la canalisation d'alimentation en eau froide du chauffe-eau.
5. Ouvrez quelques robinets d'eau chaude dans votre maison (à chaque étage s'il y a lieu) et laissez couler l'eau pendant quelques minutes afin de purger l'air de toutes les canalisations d'eau.

6. Assurez-vous de l'absence de fuites d'eau. Colmatez toute éventuelle fuite.
7. Si vous avez installé une soupape de sûreté T&P selon les exigences de vos codes locaux, faites-la opérer manuellement à quelques reprises pour la purger de l'air qu'elle pourrait contenir.

AVIS: le défaut de purger l'air des canalisations risque d'endommager les éléments chauffants lors de leur mise sous tension.

4

Alimentation électrique

⚠ AVERTISSEMENT

Le défaut de respecter ces avertissements mènera à une installation inappropriée risquant de causer un incendie, une électrocution ou la mort:

L'installation doit être effectuée par un installateur qualifié. L'installateur licencié est responsable de procéder à l'installation conforme du chauffe-eau, en respect de toutes les exigences des codes d'installation applicables.

Reportez-vous à la section Exigences électriques et aux schémas électriques lors de l'installation ou de l'entretien.

- Avant d'entreprendre l'installation, coupez l'alimentation directement au panneau électrique principal. Travailler sur un circuit sous tension peut causer de graves blessures par électrisation ou la mort par électrocution.
- Certains modèles sont alimentés par plus d'un circuit de dérivation: il peut s'avérer nécessaire d'ouvrir plus d'un dispositif de sectionnement pour les mettre hors tension. Avant d'entreprendre l'installation ou l'entretien, coupez l'alimentation électrique en ouvrant le(s) disjoncteur(s) du(des) circuit(s) de dérivation.

- **Installez et mettez correctement cet appareil à la masse, conformément à tous les codes locaux ou, en l'absence de codes locaux, à l'édition en vigueur du "Code canadien de l'électricité, première partie" (CSA C22.1) (Canada) ou du "National Electrical Code" (NFPA 70) (États-Unis).**

AVIS: si vous utilisez un conducteur multi-fils, assurez-vous que chacun des torons est solidement inséré dans le bornier. Un fil mal connecté peut causer un court-circuit et endommager la carte électronique.

1. Assurez-vous de couper l'alimentation directement au panneau électrique principal (ou retirez les fusibles s'il y a lieu).
2. Utilisez un multimètre sans contact pour confirmer la coupure de l'alimentation électrique.
3. Consultez la plaque signalétique du chauffe-eau pour connaître ses caractéristiques électriques et assurez-vous que le circuit de dérivation auquel il sera raccordé possède une capacité suffisante.
AVIS: les exigences électriques des divers modèles sont indiquées à la section "Alimentation électrique", à la page 8.
4. Effectuez le raccordement électrique comme décrit à la section "Alimentation électrique" à la page 8). Le schéma de câblage du chauffe-eau se trouve à l'intérieur du couvercle protecteur. Voir aussi "Schémas électriques" à la page 30 du présent manuel.

5. À effectuer:
 - Double vérifiez la solidité et la polarité de tous les raccordements électriques.
 - Assurez-vous que la tension d'alimentation, la capacité du conducteur, ainsi que la capacité et le type du disjoncteur sont adéquats. (Reportez-vous à "Alimentation électrique", à la page 8).
 - Étiquetez tous les circuits d'alimentation du chauffe-eau.
6. Assurez-vous de purger tout l'air pouvant se trouver dans les canalisations en ouvrant plusieurs robinets d'eau chaude dans le bâtiment. Laissez couler l'eau jusqu'à ce que tout l'air ait été purgé des canalisations.
7. **Modèles à deux et quatre chambres seulement:** insérez l'extrémité du connecteur du câble ruban du couvercle dans la carte électronique. **Voir Figure 5.** . Connectez-le sur le réceptacle composé de deux rangées de 5 broches rapprochées. Si nécessaire, reportez-vous à la boîte "AFFICHAGE", sur le schéma de câblage de votre modèle. Voir "Schémas électriques" à la page 30. Si vous avez marqué la carte et le connecteur au cours des étapes précédentes, alignez les repères lors de l'insertion du connecteur.
AVIS: le connecteur doit être correctement orienté. Si vous l'insérez dans le mauvais sens, cela ne causera pas de dommages, mais l'affichage ne fonctionnera pas. Si l'affichage ne fonctionne pas une fois l'installation terminée, procédez comme suit:

Figure 5.

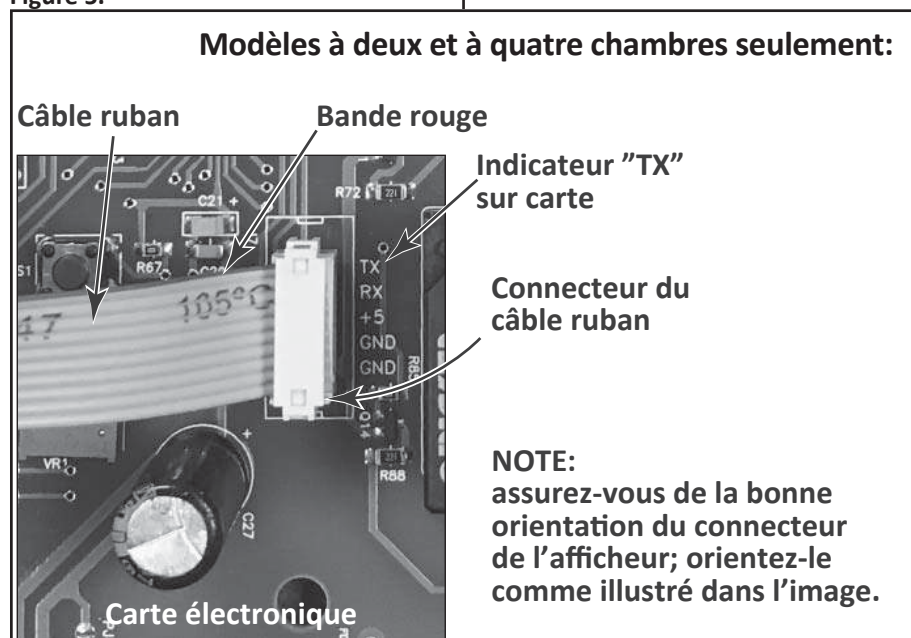

- A.) Coupez l'alimentation électrique du circuit de dérivation.
 - B.) Retirez le connecteur.
 - C.) Faites pivoter sa tête sur 180 degrés, puis rebranchez-le.
8. Réinstallez le couvercle protecteur du chauffe-eau.
- ⚠ AVERTISSEMENT! Remettez et fixez fermement en place le couvercle, afin de réduire les risques d'incendie et d'électrocution.**
9. Alimentez le chauffe-eau en électricité.
 10. Assurez-vous de la bonne orientation des connecteurs. Les instructions d'utilisation sont incluses à la page 15.

5 Essai de fonctionnement du chauffe-eau

1. Ouvrez à un peu moins que la moitié du débit maximal un robinet d'eau chaude se trouvant à proximité.
 - Vous devriez entendre le cliquetis distinctif de fermeture des relais lors de la mise en marche du chauffe-eau.
 - Vous pourriez aussi entendre un sifflement ou un grésillement en provenance de l'échangeur de chaleur. Tout est normal.
 - Assurez-vous de la présence d'eau chaude aux robinets d'eau chaude.

AVIS: votre chauffe-eau est équipé d'un système diagnostique interne. Lors de la détection d'une erreur, le système vous en informe. Voir la "Guide de dépannage" pour plus de détails (page 17 ou 19).

Réglage de la température de l'eau

⚠ AVERTISSEMENT

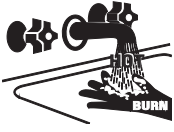

Risque d'ébouillantage

Ce chauffe-eau peut produire de

l'eau suffisamment chaude pouvant instantanément causer de graves brûlures entraînant de graves blessures ou la mort. Avant de modifier le réglage de température, lisez la section "RISQUES LORS DE L'UTILISATION" à la page 3. Si vous avez de la difficulté à comprendre ces directives, veuillez joindre un technicien d'entretien qualifié.

Pour modifier le réglage de la température, veuillez suivre l'une des procédures suivantes.

Modèles au point d'utilisation seulement:

Pour modifier le réglage de température, faites pivoter le bouton réglage comme indiqué ci-dessous. Ce bouton se trouve sur la face supérieure de carte électronique, près des raccords de plomberie (Figure 6.).

Figure 6.

Le réglage d'usine est d'environ 40°C (105°F) (+/-0,5°C (1°F)).

Pour réduire la température de consigne, faites tourner le bouton vers la gauche (antihoraire).

- Pour augmenter la température de consigne, faites tourner la vis vers la droite (horaire).
- Utilisez un petit tournevis plat pour faire pivoter le bouton.

La plage de température des réglages varie de 32°C (90°F) à 60°C (140°F).

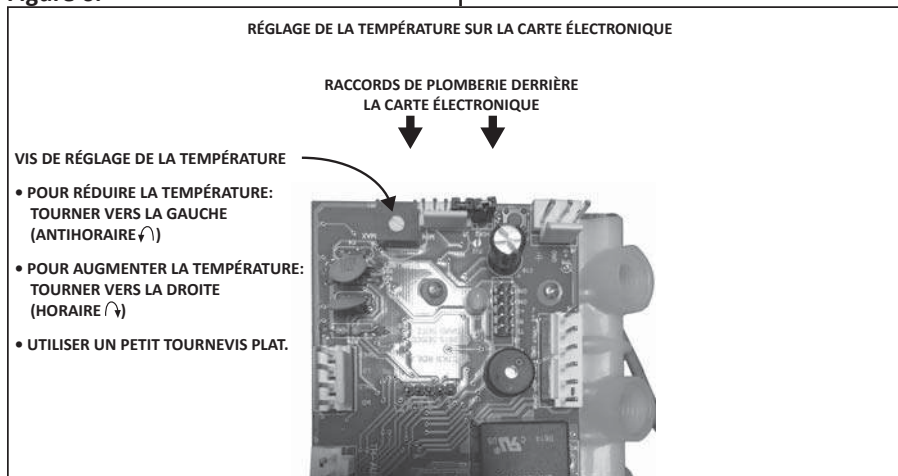

Modèles à deux et à quatre chambres seulement:

La plage de température des réglages varie de 32°C (90°F) à 60°C (140°F).

Pour modifier le réglage de la température:

1. Appuyez et relâchez le bouton UP ou DOWN (Figure 7., page 16). L'écran clignote, cela indique qu'il est possible de modifier la température de consigne.
2. Maintenez le bouton UP ou DOWN enfoncé pour faire rapidement défiler les valeurs de température. Une simple pression modifie le réglage de la température d'un degré à la fois.
3. Appuyez sur le bouton ENTER pour confirmer.

Pour basculer entre Fahrenheit et Celsius,

1. Appuyez sur le bouton DOWN et maintenez-le enfoncé pendant cinq secondes, voir Figure 7..
2. La DEL °F ou °C s'illumine et l'afficheur à 7 segments à DEL indique la température de consigne dans l'unité appropriée.

Figure 7.

Modèles à deux et à quatre chambres seulement:

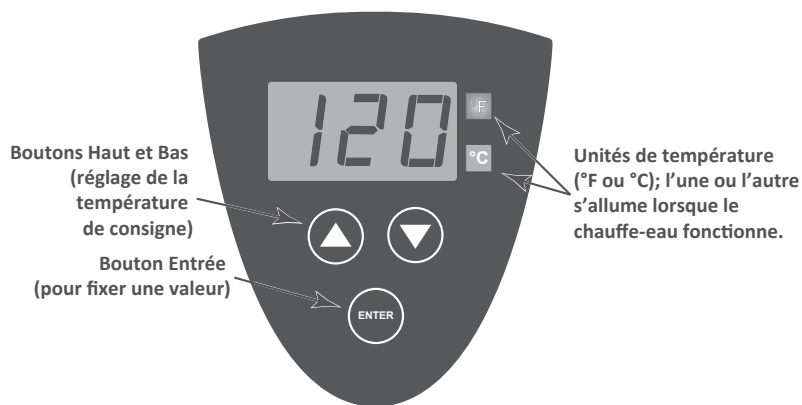

Module d'interface-utilisateur

Suite page suivante...

GUIDE DE DÉPANNAGE

Codes d'erreur, modèles au point d'utilisation

Pour les modèles à deux ou quatre chambres, veuillez consulter la page 19.

AVERTISSEMENT



Risque d'électrocution

- Un contact avec les pièces internes électrisées du chauffe-eau peut causer de graves blessures ou la mort par électrocution:
- Avant d'entreprendre l'installation ou l'entretien, coupez l'alimentation électrique en ouvrant le(s) disjoncteur(s) du(des) circuit(s) de dérivation (ou retirez le(s) fusible(s)).
- Certains modèles sont alimentés par plus d'un circuit de dérivation: il peut s'avérer nécessaire d'ouvrir plus d'un dispositif de sectionnement pour les mettre hors tension. Déconnectez tous les circuits de dérivation avant tout entretien.

L'indicateur à DEL de la carte électronique affiche les codes d'erreurs sous la forme de séquences de clignotements. Voici comment la séquence de clignotements se compose:

- La première série de clignotements **ROUGES** signale le premier chiffre du code d'erreur.
- Un clignotement **VERT** sépare le premier et le deuxième chiffre du code d'erreur.
- La deuxième série de clignotements **ROUGES** signale le second chiffre du code d'erreur.

Voir l'exemple ci-dessous. Les divers composants du chauffe-eau sont décrits à la Figure 8., page 18.

Exemple tiré du tableau ci-dessous:

Séquence de clignotements: **3-6** (avertissement de gel). Voici comment le code 3-6 est signalé:

3 **6**

3 clignotements rouges — clignotement vert — 6 clignotements rouges

Une fois la valeur numérique du code interprétée, voyez sa description et les solutions suggérées dans le tableau.

AVIS:

- La DEL peut émettre plus d'un code à la fois, soyez attentif.
- S'il y a plusieurs codes d'erreur, l'indicateur à DEL effectue une pause entre chacun. L'indicateur à DEL **VERT** clignote deux fois à la suite du dernier code d'erreur. Les codes d'erreur se répètent ensuite.
- Si vous préférez **entendre** le code clignotant, appuyez sur le bouton Mode pendant deux secondes. Cela activera les codes sonores. Voir Figure 8., page 18.

Séq. clignotements	Description	Action / Solution
1-1	Commutateur de désactivation ouvert (le cavalier n'est pas installé sur la carte électronique).	Installez le(s) cavalier(s) manquant(s) sur la carte électronique, comme illustré à la Figure 8., page 18. Les deux cavaliers doivent être en place.
1-2	La thermistance T-In est ouverte.	Vérifiez le filage. Remplacez si nécessaire.
1-3	La thermistance T-Oout est ouverte.	Vérifiez le filage. Remplacez si nécessaire.
1-7	Température d'eau supérieure à 63°C (145°F) détectée. <i>Ce code disparaît lorsque la température redescend.</i>	<ol style="list-style-type: none">1. Coupez l'alimentation en électricité du chauffe-eau. Ouvrez un robinet d'eau chaude situé à proximité et laissez l'eau couler pendant environ 5 minutes. Mesurez la résistance de toutes les sondes de température (ou thermistances) et comparez les résultats. Si la résistance d'une des thermistances est nettement supérieure à celle des autres, remplacez cette thermistance.2. Si le problème persiste, il se pourrait que la carte électronique doive être remplacée. Veuillez joindre le Soutien technique.

Suite page suivante...

Séq. clignotements	Description	Action / Solution
1-8	Fuite détectée.	Coupez l'alimentation électrique du chauffe-eau. Assurez-vous de l'absence de fuites d'eau. Colmatez immédiatement toute éventuelle fuite. Asséchez le détecteur de fuite (Figure 8.), puis la carte électronique avant de restaurer l'alimentation électrique.
2-1	Le réservoir n'est pas rempli d'eau.	Assurez-vous que le chauffe-eau est entièrement rempli d'eau (entièrement purgé d'air). Assurez-vous que le dispositif anti-retour fonctionne correctement et ne bloque pas l'alimentation en eau du chauffe-eau. Si le chauffe-eau est bien rempli d'eau et ne fuit pas, mettez les cosses de détection de la carte électronique en contact avec un point à la terre. Si ce code est émis et que le chauffe-eau émet un cliquetis lors de son fonctionnement, vérifiez les éléments.
3-4	Erreur critique (affichée lors du déclenchement d'autres erreurs)	Effectuez les Actions/Solutions recommandées pour les autres erreurs affichées.
3-6	Avertissement de gel: la thermistance T-In détecte que la température de l'eau entrant est inférieure à 4°C (40°F). Cette erreur peut également se produire lorsqu'une thermistance ouverte est détectée.	<ol style="list-style-type: none"> Vérifiez le filage de la thermistance T-In. Assurez-vous que la thermistance T-In n'est pas défectueuse. Si l'eau entrante est inférieure à 4°C (40°F), éteignez le chauffe-eau, fermez son alimentation en eau, puis vidangez le chauffe-eau. Attendez que la température de l'eau entrante soit supérieure à 4°C (40°F), puis rétablissez le service.

Figure 8.

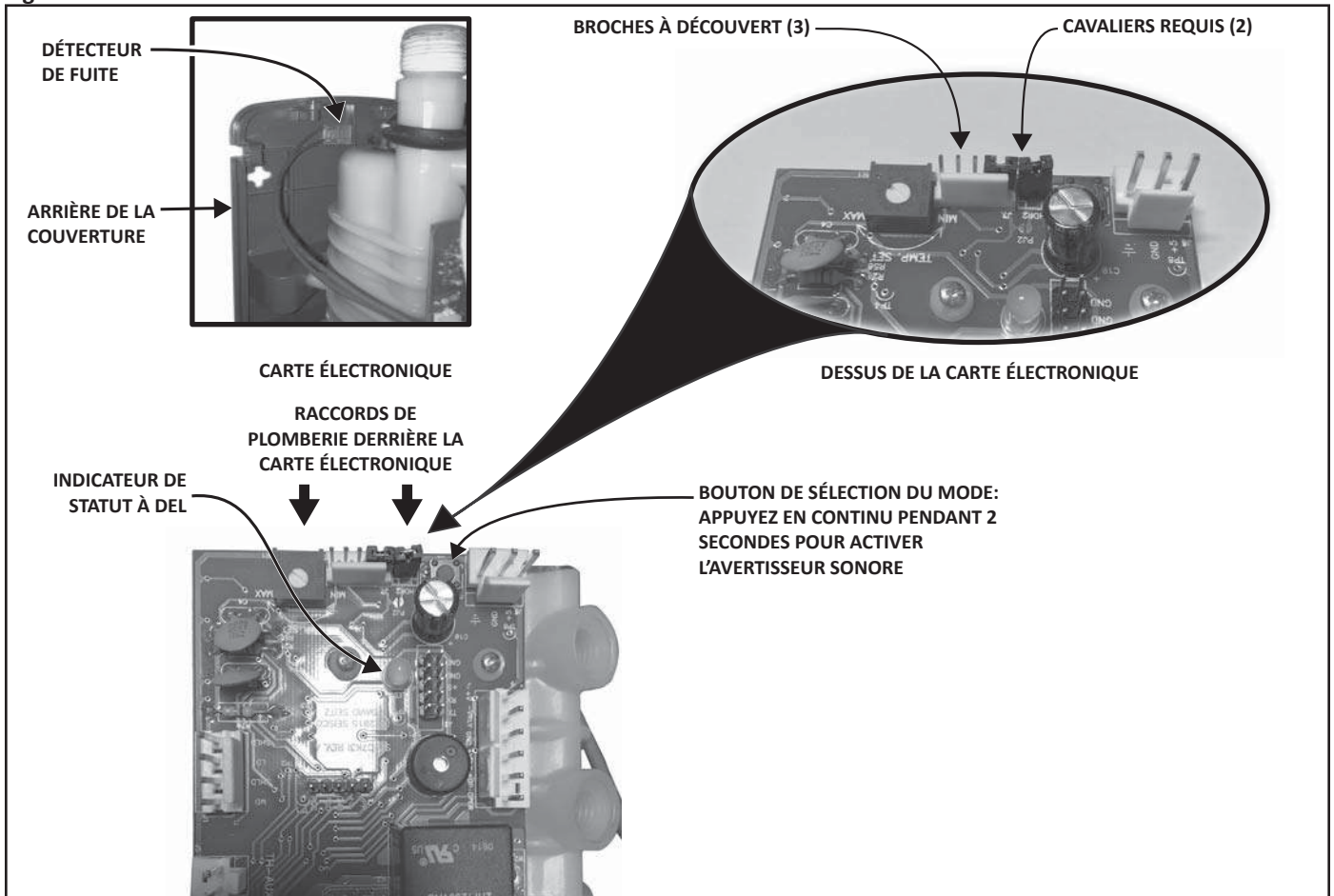

Codes d'erreur pour les modèles à deux et quatre chambres

Pour les modèles au point d'utilisation, veuillez consulter la page 17.

AVERTISSEMENT



Risque d'électrocution

- Un contact avec les pièces internes électrisées du chauffe-eau peut causer de graves blessures ou la mort par électrocution:
- Avant d'entreprendre l'installation ou l'entretien, coupez l'alimentation électrique en ouvrant le(s) disjoncteur(s) du(des) circuit(s) de dérivation (ou retirez le(s) fusible(s)).
- Certains modèles sont alimentés par plus d'un circuit de dérivation: il peut s'avérer nécessaire d'ouvrir plus d'un dispositif de sectionnement pour les mettre hors tension. Déconnectez tous les circuits de dérivation avant tout entretien.

Affichage	Description	Action / Solution	
E02	Surchauffe, capteur matériel.	Coupez l'alimentation en électricité du chauffe-eau. Veuillez joindre le Soutien technique.	
E03	Faible niveau d'eau dans le chauffe-eau.	<ol style="list-style-type: none"> 1. Coupez l'alimentation en électricité du chauffe-eau. 1. Ouvrez un robinet d'eau chaude situé à proximité pour purger l'air de la conduite d'eau. 2. Lorsque le robinet produit un jet d'eau ininterrompu, remettez le chauffe-eau sous tension. 	
E04	Eau/humidité détectée dans le chauffe-eau.	Coupez l'alimentation en électricité et en eau du chauffe-eau. Veuillez joindre le Soutien technique.	
E06	Surchauffe, détection logicielle.	Cette erreur peut s'afficher lorsque l'appareil est mis sous tension. Ouvrez un robinet d'eau chaude pour faire passer de l'eau à travers le chauffe-eau. L'erreur devrait disparaître. Sinon, coupez l'alimentation en électricité du chauffe-eau. Veuillez joindre le Soutien technique.	
E10	La thermistance d'entrée est ouverte.	<ol style="list-style-type: none"> 1. Coupez l'alimentation en électricité du chauffe-eau. 2. Vérifiez les connexions de la thermistance. 3. Déconnectez la thermistance, puis reconnectez-la. 4. Alimentez le chauffe-eau en électricité. 5. Le code d'erreur se reproduit-il? Si oui, coupez l'alimentation électrique et remplacez la thermistance, comme indiqué dans la colonne de gauche. Voir "Remplacement d'une sonde de température (thermistance)" à la page 25. 	
E11	Thermistance ouverte.		Modèles à 2 et à 4 chambres: TH-1 ouverte.
			Modèles au point d'utilisation: T-Out est ouverte.
E12	Thermistance ouverte.		Modèles à 2 chambres: Thermistance de sortie ouverte.
			Modèles à 4 chambres: Thermistance TH-3 ouverte.
E13	Modèles à 4 chambres: Thermistance TH-2 ouverte.		

Suite page suivante...

Affichage	Description	Action / Solution	
E14	Modèles à 4 chambres: Thermistance de sortie TH-4 ouverte.	<ol style="list-style-type: none"> Coupez l'alimentation en électricité du chauffe-eau. Vérifiez les connexions de la thermistance. Déconnectez la thermistance, puis reconnectez-la. Alimentez le chauffe-eau en électricité. Le code d'erreur se reproduit-il? Si oui, coupez l'alimentation électrique et remplacez la thermistance, comme indiqué dans la colonne de gauche. Voir "Remplacement d'une sonde de température (thermistance)" à la page 25. 	
E20	Thermistance d'entrée en court-circuit.	Remplacez la thermistance, comme indiqué dans la colonne de gauche. Voir "Remplacement d'une sonde de température (thermistance)" à la page 25.	
E21	Thermistance en court-circuit.		Modèles à 2 et à 4 chambres: TH-1 en court-circuit.
			Modèles au point d'utilisation: T-Out en court-circuit.
E22	Modèles à 2 chambres: thermistance TH-2 en court-circuit.		
	Modèles à 4 chambres: thermistance TH-3 en court-circuit.		
E23	Modèles à 4 chambres: thermistance TH-2 en court-circuit.		
E24	Modèles à 4 chambres: thermistance TH-4 en court-circuit.		
E51 et E52	Erreur de communication Perte de communication entre l'interface-utilisateur et la carte électronique.	Coupez l'alimentation en électricité du chauffe-eau. Veuillez joindre le Soutien technique.	

Suite page suivante...

Dépannage de base

Ce tableau décrit le dépannage de problèmes de base.

Symptôme	Possible Cause	Action correctrice
L'appareil cliquette même sans demande d'eau chaude.	Une demande en eau froide pousse de l'eau froide dans le chauffe-eau.	Installez un clapet antiretour sur la conduite d'eau chaude.
	L'appareil est en attente depuis longtemps, sans demande d'eau chaude.	NORMAL. L'appareil se met périodiquement en marche pour maintenir une température qui assure une réponse rapide.
L'eau produite est tiède, insuffisamment chaude.	Température de consigne trop basse.	Augmentez la température de consigne.
	* Débit trop élevé (demande trop élevée).	Réduisez la demande.
	Un ou plusieurs disjoncteur(s) déclenché(s) (certains modèles sont alimentés par plus d'un circuit).	Inspectez le panneau principal. Réenclenchez au besoin.
	Défaillance éléments chauffants ou sonde de température.	Remplacez l'élément ou la sonde (thermistance).
Pas d'eau chaude.	* Débit trop élevé (demande trop élevée).	Réduisez la demande.
	Un ou plusieurs disjoncteur(s) déclenché(s).	Inspectez le panneau principal. Réenclenchez au besoin.
	Défaillance éléments chauffants ou sonde de température.	Remplacez l'élément ou la sonde (thermistance).
	Défaillance carte électronique.	Veillez joindre le Soutien technique.
La température de l'eau chaude fluctue au robinet	* Débit trop élevé (demande trop élevée).	Réduisez la demande.
	Un ou plusieurs disjoncteur(s) déclenché(s) (certains modèles sont alimentés par plus d'un circuit).	Inspectez le panneau principal. Réenclenchez au besoin.
	Défaillance éléments chauffants ou sonde de température.	Remplacez l'élément ou la sonde (thermistance).

* Si vous manquez souvent d'eau chaude aux heures de pointe, il se pourrait que votre chauffe-eau soit sous-dimensionné. Considérez le remplacer par un modèle plus puissant ou en ajouter un autre en parallèle. Reportez-vous à la fiche technique de l'appareil pour connaître sa capacité (débit maximal) en fonction de la température de l'eau froide.



⚠ AVERTISSEMENT! Risque d'électrocution

Mettez le chauffe-eau hors tension (sectionnement au tableau électrique principal) avant tout entretien. Le non-respect de la présente directive peut causer une électrisation entraînant de graves blessures ou la mort.

- Avant d'entreprendre l'installation ou l'entretien, coupez l'alimentation électrique en ouvrant le(s) disjoncteur(s) du(des) circuit(s) de dérivation (ou retirez le(s) fusible(s)).
- Certains modèles sont alimentés par plus d'un circuit de dérivation: il peut s'avérer nécessaire d'ouvrir plus d'un dispositif de sectionnement pour les mettre hors tension.
- Déconnectez tous les circuits de dérivation avant tout entretien.
- Utilisez un multimètre sans contact pour confirmer la coupure de l'alimentation avant d'intervenir sur une pièce normalement électrifiée ou à proximité de celle-ci.
- Remettez en place le couvercle de protection après tout entretien, afin de réduire les risques d'incendie et de choc électrique.

AVIS: le chauffe-eau est équipé d'une alarme intégrée. Lors de l'éventuelle détection d'une fuite d'eau à l'intérieur du chauffe-eau, un signal d'alarme sonnera pour vous avertir. Coupez alors l'alimentation du chauffe-eau directement au panneau électrique principal, coupez l'alimentation en eau et colmatez la fuite.

Retrait et remplacement d'un élément

⚠ AVERTISSEMENT!

- **Travailler sur un circuit sous tension peut causer de graves blessures par électrisation ou la mort par électrocution. Coupez l'alimentation électrique.**
- **Certains modèles sont raccordés à plus d'un circuit de dérivation. Déconnectez tous ses circuits de dérivation avant tout entretien.**
- **Utilisez un multimètre sans contact pour confirmer la coupure de l'alimentation électrique. À la fin des travaux, remettez et fixez fermement en place le couvercle, afin de réduire les risques d'incendie et d'électrocution.**

Figure 9.
Multimètre sans contact



Si vous ne croyez pas posséder la compétence requise pour remplacer un élément chauffant, faites appel aux services d'une personne qualifiée. Outils et accessoires requis pour remplacer un élément chauffant:

- Tournevis Phillips
- Clé à molette (pour les modèles au point d'utilisation)
- Clé à tuyaux ou clé à molette (pour les modèles au point d'utilisation seulement)
- Clé à élément de 1-1/2 po ou clé à molette (pour le retrait des éléments; modèles à 2 et à 4 chambres)
- Seau
- Chiffons

- Séchoir à cheveux ou air comprimé

1

Vérifiez la plaque signalétique du chauffe-eau pour connaître sa tension et sa puissance. Assurez-vous que l'élément de rechange est approprié (taille, tension et puissance).

Figure 10.
Éléments chauffants



Figure 11.
Éléments chauffants installés



2

Utilisez un multimètre sans contact pour confirmer la coupure de l'alimentation électrique.

3

Ouvrez un robinet d'eau **chaude** situé à proximité et laissez-le couler jusqu'à ce que l'eau se refroidisse.

⚠ AVERTISSEMENT! Afin de réduire les risques d'ébouillantage, assurez-vous que l'écoulement d'eau soit refroidi avant de procéder.

4

Fermez le robinet d'arrêt de la canalisation d'alimentation en eau froide, mais laissez le robinet d'eau chaude ouvert (pour éviter une surpressurisation).

5

Retirez le couvercle avant du chauffe-eau, puis placez un seau sous le chauffe-eau pour recueillir tout écoulement d'eau.

AVIS: pour les modèles à 2 et à 4 chambres: déconnectez le câble ruban du couvercle de la carte électronique. Assurez-vous de correctement orienter le connecteur lors du rebranchement (voir Figure 5., page 14. Nous vous recommandons de tracer une marque sur le connecteur avec un stylo-feutre. Il vous suffira d'aligner les repères lors du rebranchement.

- Pour un chauffe-eau au point d'utilisation, passez à l'étape 6.
- Pour un chauffe-eau à 2 ou à 4 chambres, passez à l'étape 7 de la page 24.

6

Chauffe-eau au point d'utilisation:

6.1 Retirez le couvercle supérieur du chauffe-eau:

- Retirez les deux vis qui maintiennent en place le couvercle supérieur (voir Figure 12.).
- Soulevez et retirez le couvercle supérieur.

Figure 12.

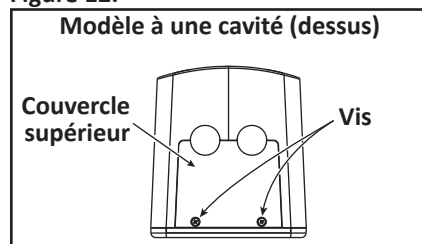
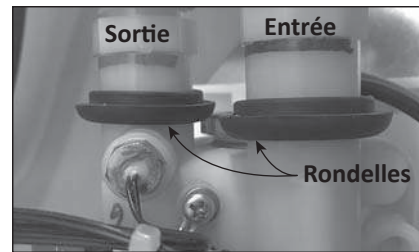

Figure 13.

Modèles au point d'utilisation:
Orientation des rondelles.



6.3. Retrait de l'ancien élément:

- Faites glisser les rondelles d'entrée et de sortie vers le haut pour obtenir un dégagement suffisante. (Figure 13.).
- Retirez les vis qui retiennent en place les fils noir et rouge sur l'élément chauffant (utilisez un tournevis Phillips et mettez les vis de côté pour le réassemblage).
- Déconnectez le fil vert de mise à la masse de l'élément chauffant (voir Figure 14.). Il se termine par une connexion en "U". Tirez sur le fil pour le déconnecter de l'élément.

Figure 14.

Élément d'un chauffe-eau au point d'utilisation

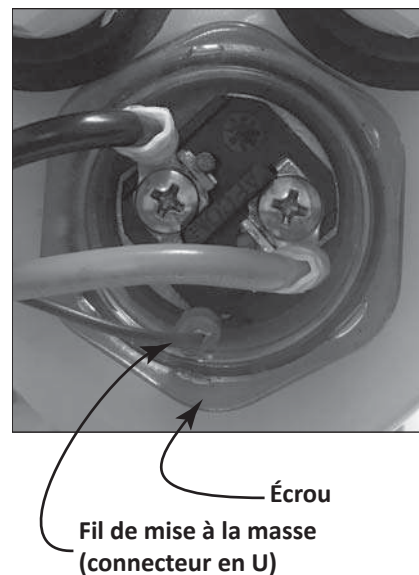

- D.) Dévissez et retirez la rondelle qui retient en place l'élément chauffant (voir Figure 14.). Vous pouvez utiliser une clé à molette ou vous procurer un ensemble de remplacement d'élément, qui inclut une clé à élément. Joignez le soutien technique pour commander.

AVIS: lors de la prochaine étape, protégez la carte électronique contre toute éclaboussure!

- Retirez l'élément du chauffe-eau.
AVIS: au fur et à mesure du retrait de l'élément, enveloppez-le de chiffons pour éviter de mouiller la carte électronique.
- Retirez la rondelle en laiton de mise à la masse de la tête de l'élément (voir Figure 15.) et mettez-la de côté pour le réassemblage).

Figure 15.

Rondelle de laiton et terminal plat

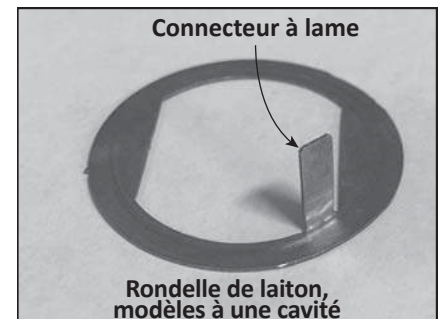

6.4 Installation du nouvel élément

AVIS: assurez-vous de la présence du joint torique à l'arrière du filetage des éléments (voir Figure 20., page 25).

- Insérer le nouvel élément dans l'ouverture appropriée.
- Insérez la rondelle en laiton de mise à la masse sur la tête de l'élément. Assurez-vous que le connecteur de mise à la masse est positionné de façon à faciliter la reconnexion du fil de mise à la masse (Figure 16.).

- C.) Vissez en place l'élément et resserrez la rondelle de l'élément (Figure 14., page 23). **Ne pas trop serrer.**
- D.) Fixez en place les fils noir et rouge sur l'élément chauffant. Utilisez les deux vis que vous aviez préalablement mises de côté.
- E.) Reconnectez le fil vert de mise à la masse sur le connecteur correspondant, sur l'élément.

6.5 Réassemblage du chauffe-eau au point d'utilisation:

- A.) Réinstallez les rondelles comme illustré à la Figure 17. Assurez-vous que leur surface plate entre fermement en contact avec la plaque supérieure.

Figure 16.

Rondelle en laiton sur les modèles au point d'utilisation.

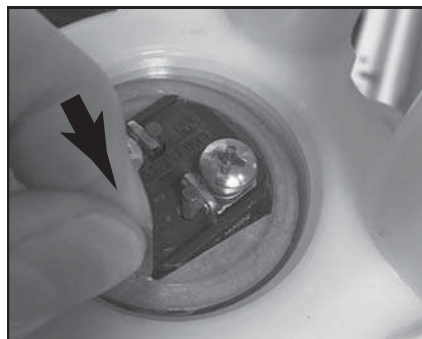

Insérez la rondelle en laiton de mise à la masse sur la tête de l'élément.

Le connecteur à lame doit être accessible.

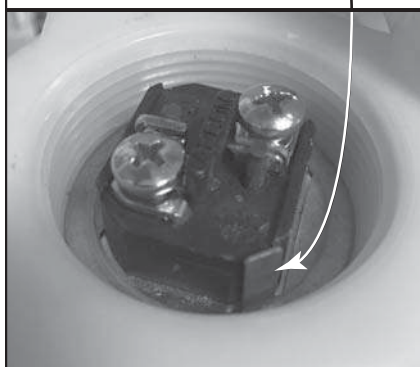

- B.) Réinstallez la plaque supérieure et fixez-la en place à l'aide des deux vis que vous aviez préalablement mises de côté (voir Figure 12., page 23).
- C.) Passez à l'étape 8 de la page 25.

Figure 17.

Modèles au point d'utilisation:
Orientation des rondelles.

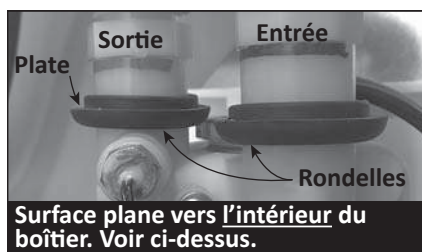

7

Modèles à 2 et à 4 chambres:

7.1 Vidange du chauffe-eau à 2 ou à 4 chambres:

- A.) Retirez les six vis qui fixent la plaque d'accès sous l'élément (au bas du chauffe-eau). Voir Figure 18.
- B.) Retirez la plaque d'accès et laissez l'eau s'écouler dans un seau.
- C.) Nettoyez la plaque d'accès et les deux joints.
- D.) Assurez-vous que les deux joints sont bien installés, puis réinstallez la plaque d'accès. Réutilisez les deux vis que vous aviez préalablement mises de côté.

Figure 18.

Plaques d'accès: modèles à 2 et à 4 chambres:

- Modèles à deux chambres: une plaque d'accès
- Modèles à 4 chambres: deux plaques d'accès

Plaque d'accès (base du chauffe-eau)

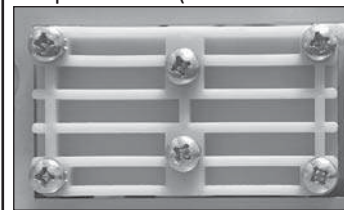

7.2 Retrait de l'ancien élément:

- A.) Retirez les vis qui retiennent en place les fils noir et rouge sur l'élément chauffant (Figure 19.). Utilisez un tournevis Phillips et mettez les vis de côté pour le réassemblage.
- B.) Retirez l'élément chauffant avec une clé à élément.
- C.) Retirez l'élément du chauffe-eau.

AVIS: au fur et à mesure du retrait de l'élément, enveloppez-le de chiffons pour éviter de mouiller la carte électronique.

Figure 19.

Vue de dessus de l'élément (modèle à 2 ou à 4 chambres)

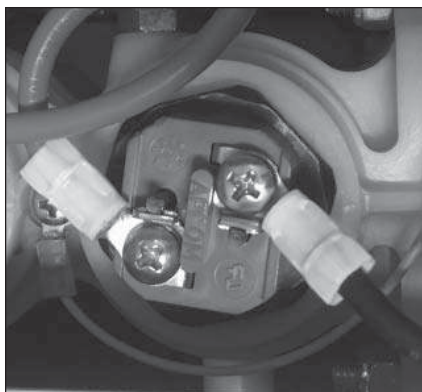

7.3 Installation du nouvel élément

A.) Insérer le nouvel élément dans l'ouverture appropriée. **Assurez-vous que le joint torique est bien positionné** (voir Figure 20.).

Figure 20.

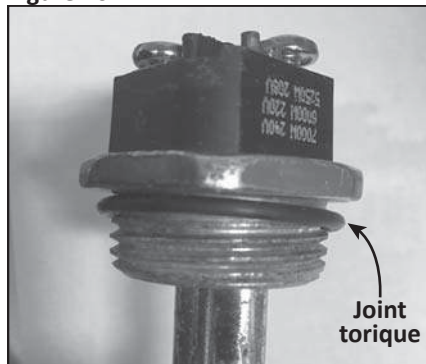

B.) Vissez en place l'élément avec une clé à élément jusqu'à ce qu'il soit bien ajusté, puis faites pivoter sur 1/4 de tour supplémentaire.

C.) Fixez en place les fils noir et rouge sur l'élément chauffant. Utilisez les deux vis que vous aviez préalablement mises de côté. Passez à l'étape 8.

8 Réalimentez le chauffe-eau en **EAU**.

9 Ouvrez un robinet d'eau chaude se trouvant à proximité pour remplir d'eau le chauffe-eau. Laissez l'eau s'écouler jusqu'à ce qu'il n'y ait plus d'expulsion d'air. Si vous avez installé une soupape de sûreté T&P selon les exigences de vos codes locaux, faites-la opérer manuellement à quelques reprises pour la purger de l'air qu'elle pourrait contenir.

10 Assurez-vous de l'absence de fuites d'eau. Colmatez toute éventuelle fuite.

AVIS: ne réalimentez pas le chauffe-eau en électricité avant que la carte électronique et les composants internes soient complètement sèches. Si de l'eau s'est infiltrée dans le chauffe-eau lors d'un remplacement d'élément ou un essai d'étanchéité, asséchez-le à l'aide d'un séchoir à cheveux ou d'air comprimé. **Assurez-vous d'assécher l'arrière de la carte électronique.**

11 S'il n'y a aucune fuite d'eau, effectuez les étapes suivantes:

A.) Modèles à 2 et 4 chambres: insérez l'extrémité du connecteur du câble ruban du couvercle dans la carte électronique. Connectez-le sur le réceptacle composé de deux rangées de 5 broches rapprochées. Si nécessaire, reportez-vous à la boîte "AFFICHAGE", sur le schéma de câblage de votre modèle voir "Schémas électriques" à la page 30.)

AVIS: le connecteur doit être correctement orienté. La bonne orientation est illustrée à la Figure 5., page 14. Si vous l'insérez

dans le mauvais sens, cela ne causera pas de dommages, mais l'affichage ne fonctionnera pas. Si l'affichage ne fonctionne pas une fois l'installation terminée, procédez comme suit: 1.) Coupez l'alimentation électrique du circuit de dérivation; 2.) Retirez le connecteur; 3.) Faites pivoter sa tête sur 180 degrés; 4.) puis rebranchez-le.

B.) Réinstallez le couvercle protecteur du chauffe-eau.

▲ AVERTISSEMENT! Remettez et fixez fermement en place le couvercle, afin de réduire les risques d'incendie et d'électrocution.

C.) Réalimentez le chauffe-eau en électricité.

D.) Ouvrez un robinet d'eau chaude situé à proximité pour vous assurer que le chauffe-eau fonctionne normalement.

Remplacement d'une sonde de température (thermistance)

▲ AVERTISSEMENT!

- Travailler sur un circuit sous tension peut causer de graves blessures par électrisation ou la mort par électrocution. Coupez l'alimentation électrique.
- Certains modèles sont raccordés à plus d'un circuit de dérivation. Déconnectez tous ses circuits de dérivation avant tout entretien.
- Utilisez un multimètre sans contact pour confirmer la coupure de l'alimentation électrique. À la fin des travaux, remettez et fixez fermement en place le couvercle, afin de réduire les risques d'incendie et d'électrocution.

Si vous ne croyez pas posséder la compétence requise pour remplacer

une thermistance, faites appel aux services d'une personne qualifiée. Outils et accessoires requis pour remplacer une thermistance:

- Tournevis Phillips
- Clé fixe 1/2 po
- Seau
- Pompe et serviettes

- 1 Coupez l'alimentation en électricité du chauffe-eau.
- 2 Vidangez le chauffe-eau comme décrit dans les instructions de vidange (page 28).
- 3 Localisez la thermistance (sonde de température) qui a été signalée par le code d'erreur. **Reportez-vous à la figure appropriée à la page**

28.

Figure 21.

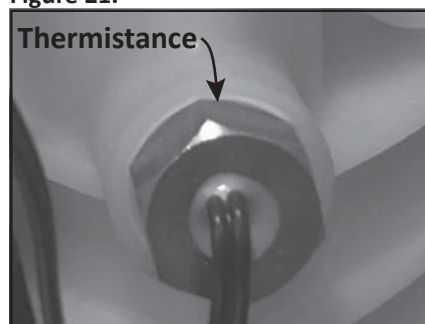

- 4 Déconnectez les fils de la thermistance sur la carte électronique.

Suite à la page 28.

Figure 22.

Position des thermistances (modèles au point d'utilisation)

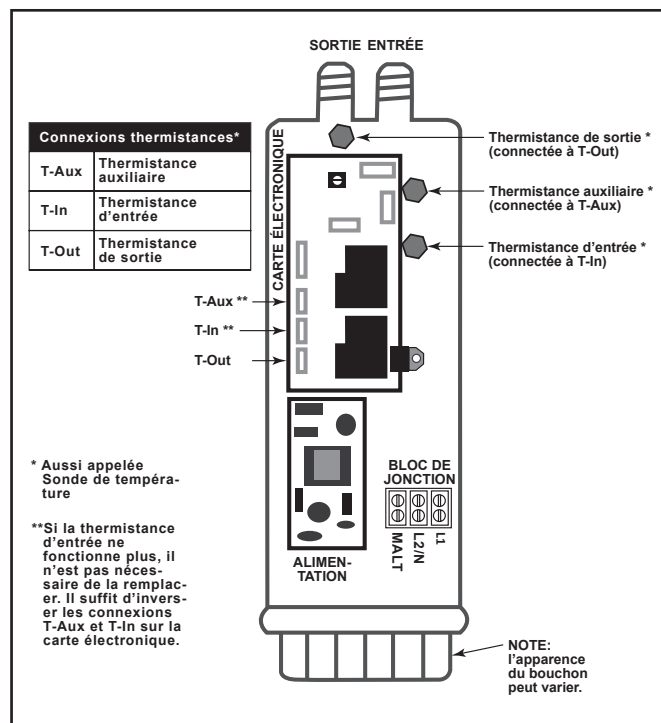

Figure 23.

Position des thermistances (modèles à 2 chambres)

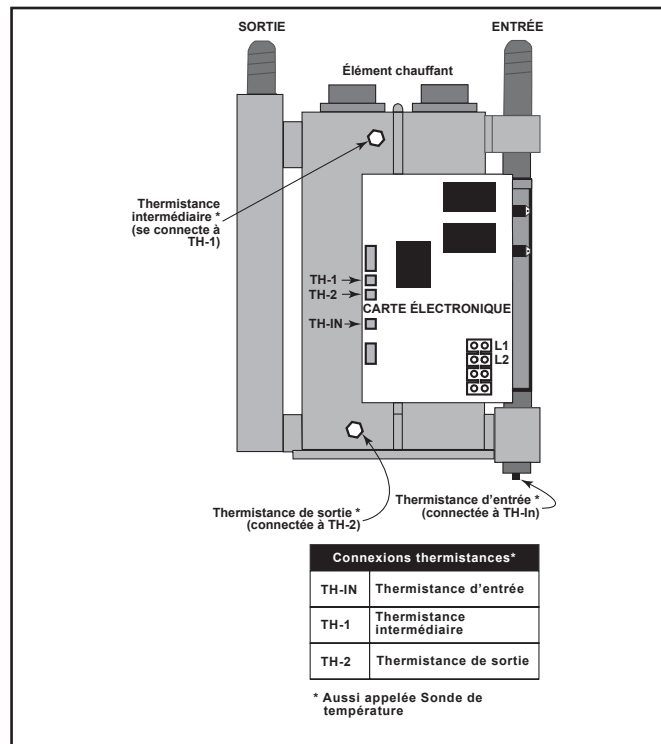
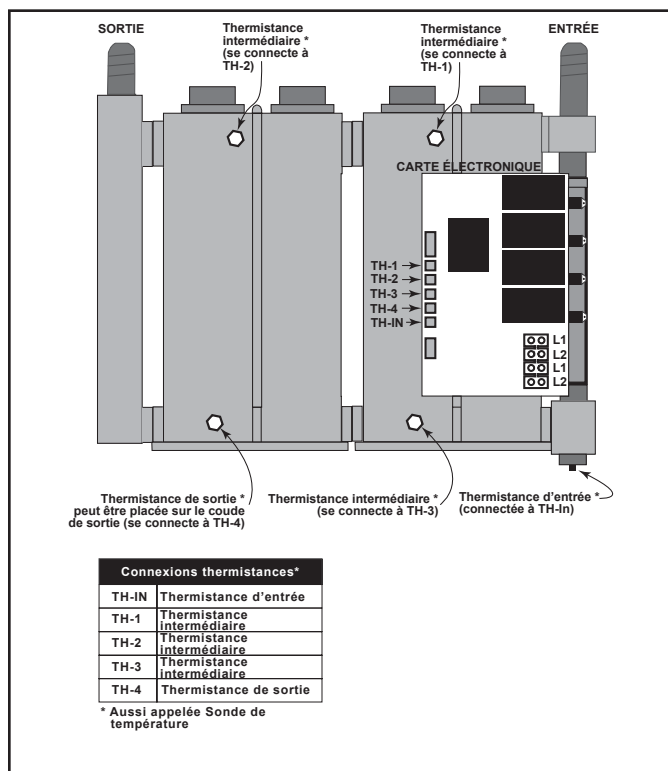

Figure 24.
Position des thermistances (modèles à 4 chambres)



5 Retirez la thermistance en le dévissant dans le sens antihoraire, à l'aide d'une clé fixe de 1/2 po.

6 Installez la nouvelle thermistance en la vissant dans le sens horaire, à l'aide d'une clé fixe de 1/2 po.

- Assurez-vous que son joint torique est bien en place avant de la visser.
- Vissez la thermistance à la main, puis effectuez un serrage final à l'aide de la clé. Ne pas trop serrer.

7 Reconnectez les fils de la thermistance sur la carte électronique. **L'emplacement approprié est indiqué dans l'une des figures de la page 26.**

8 Remettez le chauffe-eau en service. Pour ce faire, suivez les instructions de la page "Remise en service du chauffe-eau," page 29.

Vidange du chauffe-eau

▲ AVERTISSEMENT!

- **Travailler sur un circuit sous tension peut causer de graves blessures par électrisation ou la mort par électrocution. Coupez l'alimentation électrique.**
- **Certains modèles sont raccordés à plus d'un circuit de dérivation. Déconnectez tous ses circuits de dérivation avant tout entretien.**
- **Utilisez un multimètre sans contact pour confirmer la coupure de l'alimentation électrique. À la fin des travaux, remettez et fixez fermement en place le couvercle, afin de réduire les risques d'incendie et d'électrocution.**

Vidange du chauffe-eau

1 Utilisez un multimètre sans contact pour confirmer la coupure de l'alimentation électrique.

2 Ouvrez un robinet d'eau **chaude** situé à proximité et laissez-le couler jusqu'à ce que l'eau se refroidisse.

▲ AVERTISSEMENT! Assurez-vous que l'écoulement d'eau soit refroidi avant de drainer le réservoir, afin de réduire les risques d'ébullition.

3 **Fermez le robinet d'arrêt de la canalisation d'alimentation en eau froide**, mais laissez le robinet d'eau **chaude** ouvert (pour éviter une surpressurisation).

4 Retirez le couvercle du chauffe-eau, puis placez un seau sous le chauffe-eau pour recueillir tout écoulement d'eau.

AVIS: pour les modèles à 2 et à 4 chambres: déconnectez le câble ruban du couvercle de la carte électronique. Assurez-vous de correctement orienter le connecteur lors du rebranchement. Nous vous recommandons de tracer une marque sur le connecteur avec un stylo-feutre. Il vous suffira d'aligner les repères lors du rebranchement. Voir aussi Figure 5., page 14.

- **Pour un chauffe-eau au point d'utilisation, passez à l'étape 5.**
- **Pour un chauffe-eau à 2 ou à 4 chambres, passez à l'étape 6.**

5 **Chauffe-eau au point d'utilisation:**

Vidange du chauffe-eau au point d'utilisation:

A.) Retirez les deux vis qui maintiennent en place le couvercle supérieur (voir Figure 25.).

Figure 25.

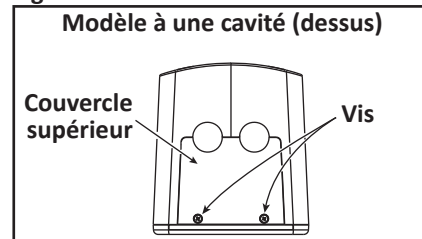

- B.) Soulevez et retirez le couvercle supérieur (son retrait évitera de l'endommager).
- C.) Couvrez la surface supérieure du chauffe-eau avec des chiffons afin d'éviter l'infiltration d'eau dans les diverses ouvertures qui s'y trouvent. Une fois les chiffons en place, déconnectez les raccords d'entrée et de sortie d'eau.
- D.) Retirez l'élément chauffant comme décrit à la section "Retrait et remplacement d'un élément" (page 22)
- E.) Insérez le boyau de la pompe dans la cavité du chauffe-eau et videz-le complètement d'eau.
- F.) Retirez l'élément chauffant comme décrit à la section "Retrait et remplacement d'un élément" (page 22)
- G.) Raccordez les conduites d'entrée et de sortie d'eau aux raccords du chauffe-eau.
- H.) **Passez à l'étape 7.**

6**Modèles à 2 et à 4 chambres:****Vidange du chauffe-eau à 2 ou à 4 chambres:**

- A.) Retirez les six vis qui fixent la plaque d'accès sous l'élément (au bas du chauffe-eau). Voir Figure 26.
- B.) Retirez la plaque d'accès et laissez l'eau s'écouler dans un seau.
- C.) Nettoyez la plaque d'accès et les deux joints.
- D.) Assurez-vous que les deux joints sont bien installés, puis réinstallez la plaque d'accès. Réutilisez les deux vis que vous aviez préalablement mises de côté.
- E.) Répétez les étapes A à D pour chaque plaque d'accès.
- F.) **Passez à l'étape 7.**

Figure 26.

Plaques d'accès: modèles à 2 et à 4 chambres:

- Modèles à deux chambres: une plaque d'accès
- Modèles à 4 chambres: deux plaques d'accès

Plaque d'accès (base du chauffe-eau)

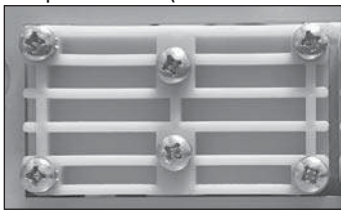
**Remise en service du chauffe-eau****7**

Une fois le chauffe-eau prêt à être remis en service, réalimentez le chauffe-eau en eau.

8

Ouvrez un robinet d'eau chaude se trouvant à proximité pour remplir d'eau le chauffe-eau. Laissez l'eau s'écouler jusqu'à ce qu'il n'y ait plus d'expulsion d'air. Si vous avez installé une soupape de sûreté T&P selon les exigences de vos codes locaux, faites-la opérer manuellement à quelques reprises pour la purger de l'air qu'elle pourrait contenir.

9

Assurez-vous de l'absence de fuites d'eau. Colmatez toute éventuelle fuite.

AVIS: ne réalimentez pas le chauffe-eau en électricité avant que la carte électronique et les composants internes soient complètement sèches. Si de l'eau s'est infiltrée dans le chauffe-eau lors d'un remplacement d'élément ou un essai d'étanchéité, asséchez-le à l'aide d'un séchoir à cheveux ou d'air comprimé. **Assurez-vous d'assécher l'arrière de la carte électronique.**

10

S'il n'y a aucune fuite d'eau, effectuez les étapes suivantes:

A.) Modèles à 2 et 4 chambres:

insérez l'extrémité du connecteur du câble ruban du couvercle dans la carte électronique. Connectez-le sur le réceptacle composé de deux rangées de 5 broches rapprochées. Si nécessaire, reportez-vous à la boîte "AFFICHAGE", sur le schéma de câblage de votre modèle (voir "Schémas électriques" à la page 30).

AVIS: pour les modèles à 2 ou à 4 chambres, vous devez orienter le connecteur comme indiqué à la Figure 5., page 14. Si vous l'insérez dans le mauvais sens, cela ne causera pas de dommages, mais

l'affichage ne fonctionnera pas. Si l'affichage ne fonctionne pas une fois l'installation terminée, procédez comme suit: 1.) Coupez l'alimentation électrique du circuit de dérivation; 2.) Retirez le connecteur; 3.) Faites pivoter sa tête sur 180 degrés; 4.) puis rebranchez-le.

- B.) Réinstallez le couvercle protecteur du chauffe-eau.

▲ AVERTISSEMENT! Remettez et fixez fermement en place le couvercle, afin de réduire les risques d'incendie et d'électrocution.

- C.) Réalimentez le chauffe-eau en électricité. Assurez-vous de la bonne orientation des connecteurs.

Pièces de rechange

Les pièces suivantes peuvent être commandées chez votre détaillant ou distributeur de plomberie:

- Éléments chauffants
- Thermistances (sondes de température)

Lors de la commande d'une pièce de rechange, veuillez fournir les numéros de modèle et de série de votre chauffe-eau.

SCHÉMAS ÉLECTRIQUES

La présente section présente les schémas de câblage des divers modèles. Trouvez et utilisez celui qui correspond à votre modèle.

AVIS: le schéma de câblage du chauffe-eau se trouve à l'intérieur du couvercle protecteur.

Vous trouverez les schémas de câblage suivants:

- 1 chambre, 1 élément, 240/208 Vca (ci-dessous).
- 2 chambres, 2 éléments, 240/208 VCA (16 kW, 18 kW et 14 kW/208 V seulement), p. 32.
- 4 chambres, 4 éléments, 240/208 VCA, p. 33.

Voir aussi "Alimentation électrique" à la page 8.

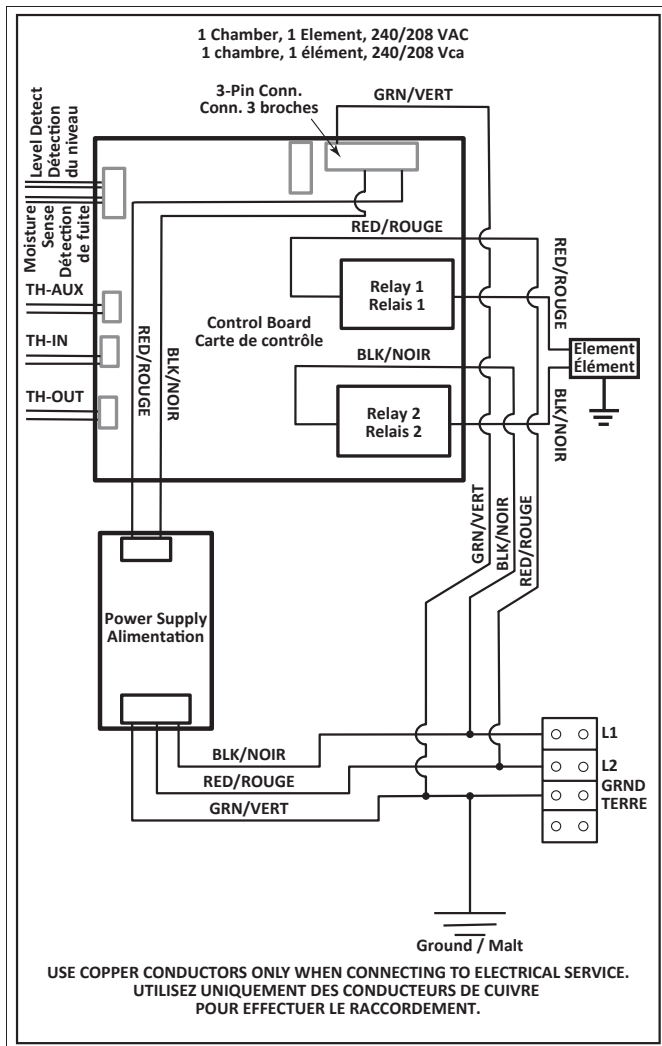

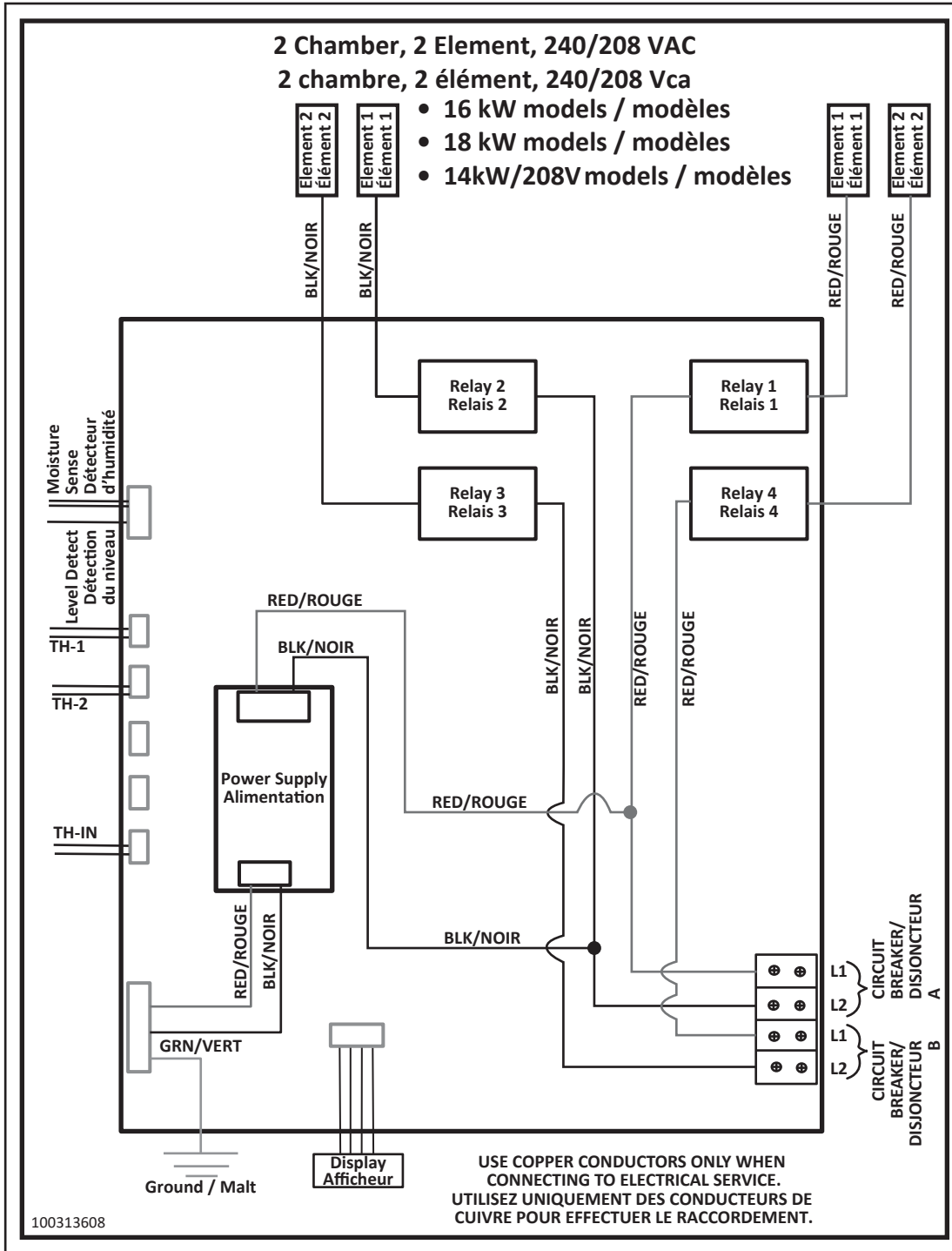

4 Chamber, 4 Element, 240/208 VAC
 4 chambre, 4 élément, 240/208 Vca

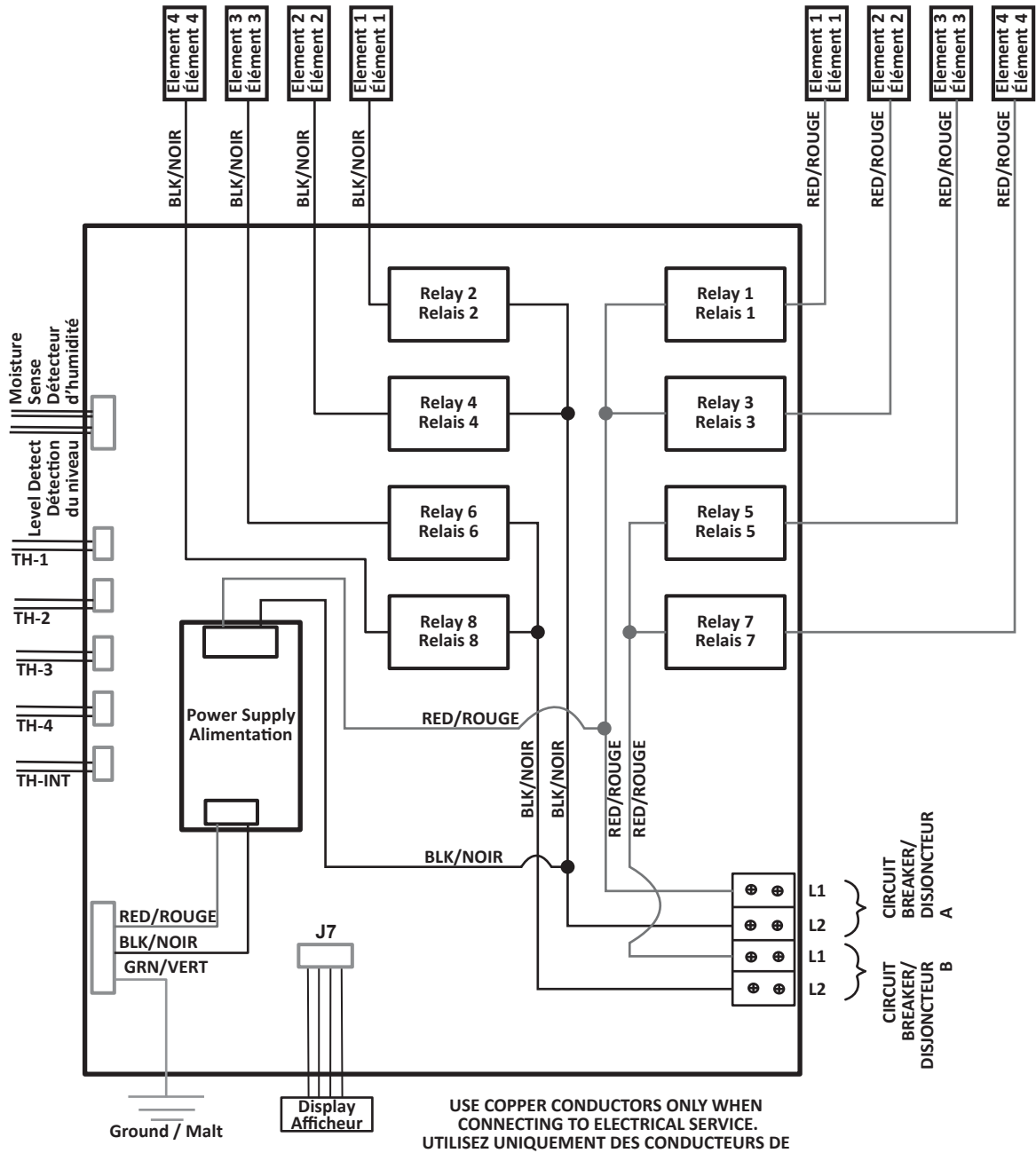

USE COPPER CONDUCTORS ONLY WHEN CONNECTING TO ELECTRICAL SERVICE.
 UTILISEZ UNIQUEMENT DES CONDUCTEURS DE CUIVRE POUR EFFECTUER LE RACCORDEMENT.

100313610

Montage à l'horizontale des modèles au point d'utilisation

Comme indiqué à la page 11, ces chauffe-eau instantanés électriques au point d'utilisation peuvent être installés à l'horizontale. Veuillez noter:

- pour un montage à l'horizontale, veuillez utiliser les supports de montage fournis. Les raccords doivent être orientés vers la droite, comme illustré à la Figure 27.
- Les modèles à 2 et à 4 chambres ne peuvent pas être montés horizontalement. Ils doivent être montés verticalement (raccords orientés vers le haut).
- La présente procédure complète la procédure d'installation normale, comme décrite à la page 11.

AVIS: lisez la section "Dégagements", Figure 2. à la page 10 avant d'entreprendre les travaux.

1 Effectuez les étapes d'installation des pages 10 et 11. Arrêtez à l'étape 7 de la page 11.

2 Fixez les deux supports au mur (voir Figure 28.). Utilisez des vis, boulons ou ancrages comme approprié, en fonction de la composition du mur. NOTE: si vous utilisez les vis #10 fournies, effectuez un avant-trou à l'aide d'une mèche 7/64 po.

Assurez-vous que la surface de montage et les moyens d'attache du chauffe-eau peuvent supporter le poids du chauffe-eau

Figure 27.

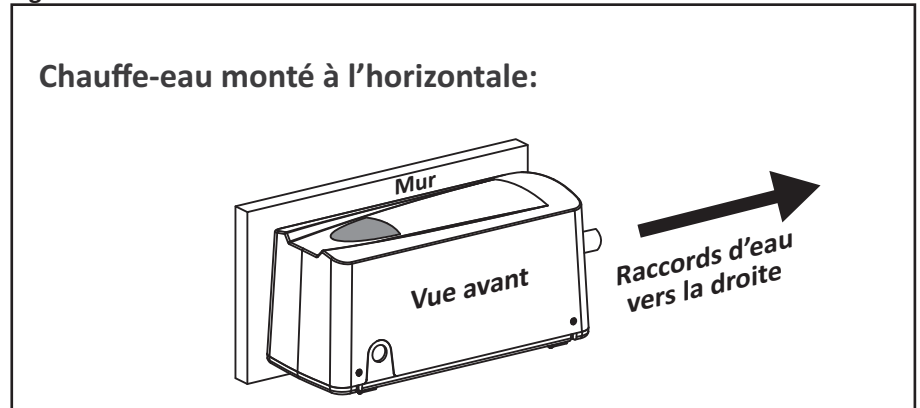

Figure 28.

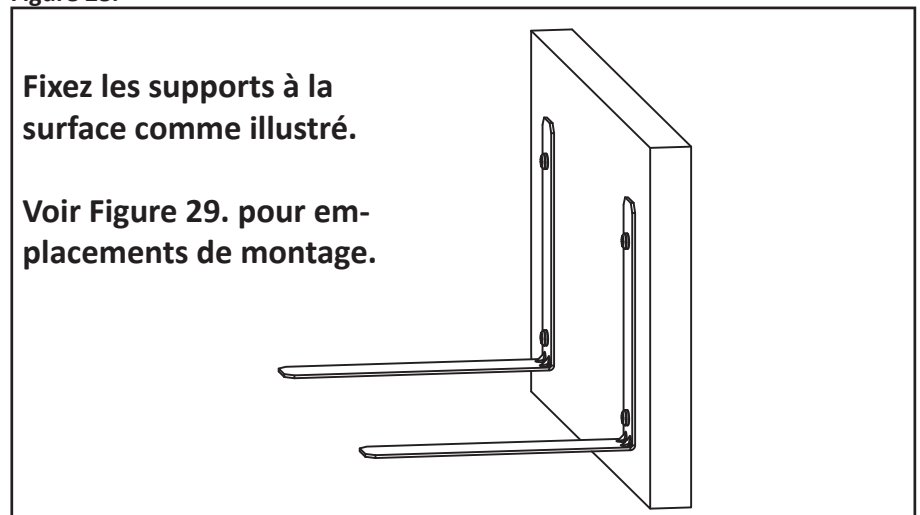
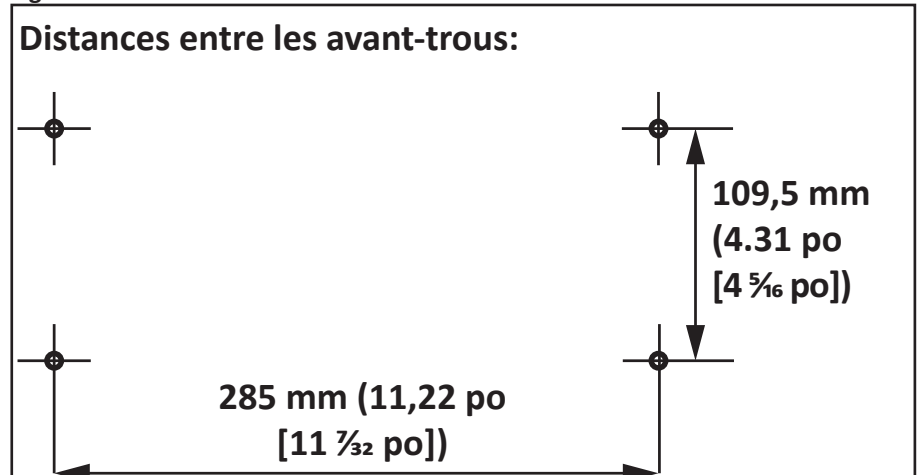

Figure 29.



3 Déposez le chauffe-eau sur ses supports, avec sa plaque de base orientée vers le bas, et fixez-le en place avec 4 boulons et écrous, voir Figure 30. et Figure 31.
AVIS: assurez-vous que les raccords d'eau sont bel et bien orientés vers la droite comme illustré à la Figure 27., page 33.

4 Retournez à la page 11 pour compléter l'installation du chauffe-eau.

Figure 30.

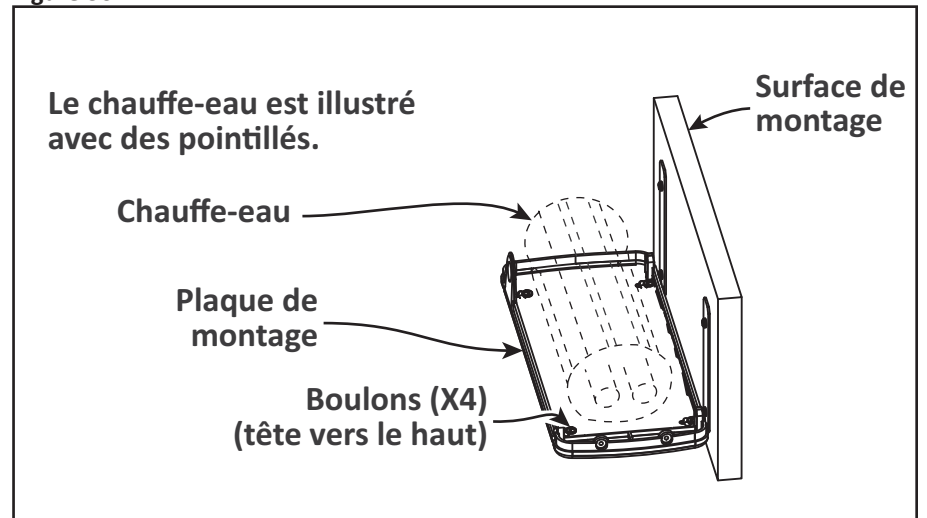

Figure 31.

